

TUNTURI®

**STRENGTH &
ACCESSORIES**

COLLECTION 2020

**IT'S
EASY
TO FEEL
GOOD.**



Intensive use requires different products.

Through the upswing of gyms, personal trainers and physio therapists the product requirements are changing. To meet this increasing demand, we are offering products that are intended for professional use. These products can be recognized by the Tunturi green 'Pro Use'- label. When you see this label on products, it means the products can be used intensively every day because of the choice for different firmer materials.



It is becoming more important to think about the environment. That's why we want to indicate the products that are biodegradable. These products can be recognized by the Tunturi green 'ECO'-label. It means an item that can break down into natural materials in the environment without causing harm.



In this digital world, we don't want to put all the information that we have into this brochure. That's why we chose to give you all the information and specifications about our Strength items on our website and only give you the necessary info in this brochure. You can just scan the QR code to find all the extra info. You can find the Tunturi green QR code next to the product picture.

TUNTURI has been active on the international fitness market for 50 years as a total supplier of fitness products. During these 50 years, Tunturi has been designing, manufacturing and delivering fitness accessories, cardio, and strength equipment all around the world. Our products can be found in living rooms, gyms, physiotherapy practices, company gyms, hotels, spas, resorts and by personal trainers.

We've developed a new line of strength equipment intended for home use in the past years. The assortment of fitness accessories has been expanded as a result of the increasing popularity of fitness at home. A popular product category is functional training. We want to meet the increasing demand in the area of functional training and cross fit. This year, we are launching products that are not only intended for home use, but also for commercial use. These products are designed to be used in gyms, by physiotherapists and by personal trainers.

We are proud of all our new yoga products. These products are designed with an eye on functionality; the yoga mats will stay firm because of an anti-slip layer. Besides yoga mats, we also provide yoga products that will offer support doing yoga poses.

In our headquarters in Almere we provide the right product content, like pictures, videos and texts. We can deliver very quickly from our warehouse with high stocks. Just walk through this catalog and you will find a way to have more fun with fitness.

With sporty greetings,
Tunturi New Fitness

Stay informed via our Facebook, Instagram and YouTube channels and read everything on updates, innovations, events and experiences.

TUNTURI®

STRENGTH

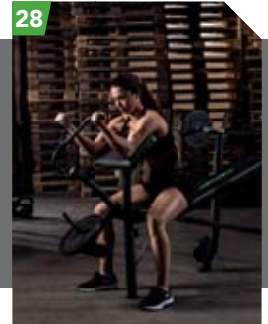

ACCESSORIES

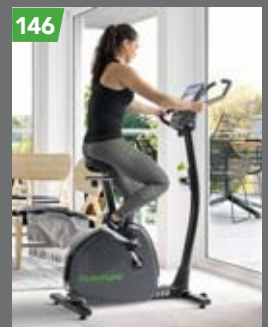
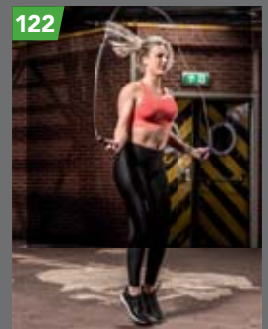
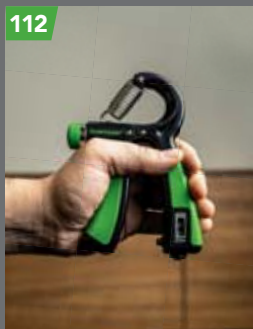
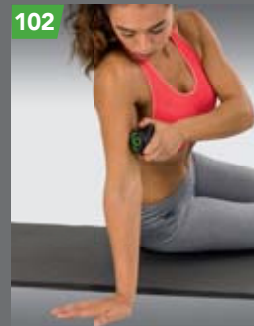
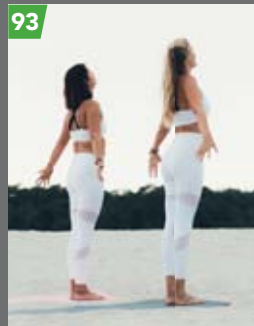

STRENGTH

STRENGTH MACHINES	6	RACKS	18	BENCHES	28
Home gyms	8	Cross fit rack & add-ons	20	Weight benches	29
Leverage gyms	12	Racks	22	Utility benches	31
Smith machines	14			Flat benches	34
Pulley stations	16	POWER TOWERS	24	Core trainers	35
Cable accessories	17			Spotter catchers	37

ACCESSORIES

FUNCTIONAL TRAINING	38	YOGA & PILATES	93	BOXING/MARTIAL ARTS	126
Plyoboxes	39	Yoga mats	94	Boxing gloves	127
Power sled	40	Towels	95	MMA gloves	127
Gym rings	41	Foam rollers	96	Bag/sparring gloves	128
Suspension trainers	42	Attributes	97	Inner gloves	128
Strength bags/racks	44	Blocks	97	Bandages	129
Wall balls/racks	45	Balance	99	Shinguards	129
Bulgarian bags/racks	46			Headguards	129
Gym hammers /slam balls	47	MASSAGE	102	Mouth guards	130
Medicine balls/racks	49			Ankle guards	130
Battle ropes	50	GYM BALLS	104	Kick/punch shields	131
Weightvests	51	Gym balls	105	Punch bags	131
		Anti burst gym balls	106	Suspension system/racks	132
FREE WEIGHTS	52	Pump	106	Free stand punch bags	132
Weightsets	53	Gym ball covers	106	Speedball board/balls	133
Dumbbells/racks	57			Mats	134
Kettlebells/racks	63	MINIBIKES/		Boxing trainers	134
Bars & discs/racks	65	AEROBIC TRAINERS	107		
Ankle and wrist weights	71	Mini bikes	108	BOTTLES	135
		Trampolines	109	Sport bottles	135
RESISTANCE TRAINING	72	Steppers	110	Shakers	136
Tubings	73				
Resistance bands	74	HAND TRAINING	112	RUNNING	137
Power bands	75	Hand grips	113	Vests	138
Springs	76	Adjustable hand grips	113	Armbands	138
		Stress balls	114	Belts	140
SPEED & AGILITY	77	Grip rings	114	Shoe clippers	140
Acceleration training	78	Magic ball	114		
Reaction training	78			TEAM SPORTS	141
Agility training	79	CORE TRAINING	115	Indiaca	142
		Ab wheels	116	Table tennis	143
DIGITAL COUNTERS	80	Ab trainers	117	Volleyball	144
Interval timer	81	Core trainers	118	Soccer	144
Pedometers	81	Hula hoops	118	Basketball	144
Stopwatches	81	Attributes	118	Ball pumps	145
				Whistles	145
SUPPORT	82	BODYWEIGHT		Gymnastics	145
Exercise support	83	TRAINING	119		
Weightlifting belts	84	Pull-up bars	120	CARDIO ACCESSORIES	146
Barpads	86	Push-up bars	121		
Wrist support	86	Door trainers	121		
Sport tape	86				
Hand grip	86	JUMP ROPES	122		
Gloves	88	Weighted jump ropes	123		
Sauna suit	89	Steal jump ropes	123		
		Nylon jump ropes	123		
MATS	90	Speed jump ropes	124		
Fitness mats	91	Jump ropes with counter	125		
Storage racks	92	Leather jump ropes	125		



TUNTURI®

STRENGTH MACHINES



HOME GYMS

HG80



HG80 HOME GYM

Deluxe functional training gym with 70 kg selectorized weight stack
Includes shiver lat bar, long 'barbell' bar, short grip bar with storage points
Vinyl covered leg rollers for perfect posture
Adjustable backpad with traditional seated gym & bench every position
Independent rotational dual lower pulley
Ergonomically designed seat with adjustment system with 3 positions
Heavy duty, matt black, powder coated steel frame
Maximum user weight: 150 kg

HG80 HOME GYM

Deluxe functionele training gym, tot 70 kg verstelbare gewichtenkolom
Inclusief gebogen stang, barbell bar, korte stang met bevestigingspunten
Vinyl bekleedde leg roller voor de juiste houding
Volledig verstelbare bank, drukkbank en homegym in één
Losse, onafhankelijk draaibare dubbele lower pulley
Ergonomisch ontworpen instelbare zitting in drie posities
Robuuste constructie, mat zwart met stalen frame en poedercoating
Maximaal gebruikersgewicht 150 kg

HG80 KRAFTSTATION

Deluxe-Funktionstrainer mit einem 70 kg Steckgewichtsstapel
Einschließlich Latzugstange, Langhantel-Kabelzugstange, kurze Griffstange
mit Lagerpunkten
Vinylbeschichtete Beinrollen für perfekte Haltung
Einstellbares Rückenpolster mit herkömmlichem Sitztrainer & Bank in jeder
Position
Unabhängiger drehbarer untere Dual-Stange
Ergonomisch geformter Sitz mit 3 Positionseinstellungen
Stabile Konstruktion mit pulverbeschichtetem Stahlrahmen in schwarz-matt
Maximales Nutzergewicht: 150 kg



HG80 SPECS



HG80 HOME GYM

Appareil d'entraînement fonctionnel deluxe avec colonne de poids sélectifs
de 70 kg
Comprend une barre à dorsaux courte, une barre à disques, une poignée
courte avec des points de rangement
Manchons de jambes revêtus en vinyle pour une posture parfaite
Cousin dorsal réglable avec appareil et banc à assise traditionnelle toute
position
Poulie basse double à rotation indépendante
Siège conçu de manière ergonomique avec système d'ajustement à 3
positions
Châssis acier haute résistance, revêtu par poudrage, couleur noir mat
Poids maximum de l'utilisateur : 150 kg

Dim: 233 x 122 x 223 (LWH in cm)

Folded: 123 x 122 x 223 (LWH in cm)

Art. code 17TSHG8000





HG60

🇩🇰 HG60 HOME GYM

Deluxe press gym with 70 kg selectorized weight stack
 High pulley system with lat bar, middle pulley for ab crunches
 Low pulley system with straight bar and foot plate for seated rows
 Dual function, independent motion chest press and horizontal butterfly
 Integrated reverse adjustable leg press with up to 180kg of resistance
 Leg developer with foam rollers for comfort
 Heavy duty, matt black, powder coated steel frame
 Maximum user weight 150 kg

🇳🇱 HG60 HOME GYM

Deluxe press gym, tot 70 kg verstelbare gewichtenkolom
 Hoge pulley met gebogen stang, midden pulley voor ab crunches
 Lage pulley met rechte stang en voetplaat voor zittende roeibewegingen
 Dubbele functie, chest press met horizontale butterfly
 Verstelbare leg press met tot 180kg verstelbare gewichten
 Leg developer met foam roller pads voor comfort
 Robuuste constructie, mat zwart met stalen frame en poedercoating
 Maximaal gebruikersgewicht 150 kg

🇩🇪 HG60 KRAFTSTATION

Deluxe-Prestrainer mit einem 70 kg Steckgewichtsstapel
 Oberes Seilzugsystem mit Latzugstange, Mittlerer Seilzug für Bauchtraining (Crunches)
 Unteres Seilzugsystem mit gerader Stange und Fußplatte für Rudermaschine
 Dual-Funktion, unabhängige bewegliche Brustpresse und Horizontaler Butterfly
 Integrierte rückwärts einstellbare Beinpresse mit bis zu 180 kg Widerstand
 Beinstrecker mit Schaumstoffrolle für mehr Komfort
 Stabile Konstruktion mit pulverbeschichtetem Stahlrahmen in schwarz-matt
 Maximales Nutzergewicht: 150 kg



HG60 SPECS



🇫🇷 HG60 HOME GYM

Appareil de musculation domestique deluxe avec colonne de poids sélectifs de 70 kg
 Système de poulie haute avec barre à dorsaux, poulie centrale pour crunchs abdominaux
 Système de poulie basse avec barre droite et repose-pieds pour rameur assis
 Double fonction, station développé-couché et butterfly horizontal à mouvement indépendant
 Presse de musculation des jambes à réglage inversé intégré avec jusqu'à 180 kg de résistance
 Développeur de jambes avec manchons en mousse pour le confort
 Châssis acier haute résistance, revêtu par poudrage, couleur noir mat
 Poids maximum de l'utilisateur 150 kg

Dim: 168 x 114 x 212 (LWH in cm)

Art. code 17TSHG6000





HG20

🇬🇧 HG20 HOME GYM

Compact home gym with 60 kg selectorized weight stack
 High pulley system with lat bar
 Dual function, chest press and horizontal butterfly
 Height adjustable arm curl pad
 Low pulley system with straight bar
 Leg developer with foam rollers for comfort
 Heavy duty, matt black, powder coated steel frame
 Maximum user weight 125 kg

🇳🇱 HG20 HOME GYM

Compact home gym, tot 60 kg verstelbare gewichtenkolom
 Hoge pulley met gebogen stang
 Dubbele functie, chest press met horizontale butterfly
 In hoogte verstelbare arm curl pad
 Lage pulley met rechte stang
 Leg developer met foam roller pads voor comfort
 Gestikte bekleding met verstevigde hoeken
 Robuuste constructie, mat zwart met stalen frame en poedercoating
 Maximaal gebruikersgewicht 125 kg

🇩🇪 HG20 KRAFTSTATION

Kompakt-Heimtrainer mit einem 60 kg Steckgewichtsstapel
 Oberes Seilzugsystem mit Latzugstange
 Dual-Funktion Mehrfachgriff für Brustpresse und Butterfly
 Höheneinstellbares Armcurl-Polster
 Unteres Seilzugsystem mit gerader Stange
 Beinstrecker mit Schaumstoffrolle für mehr Komfort
 Stabile Konstruktion mit pulverbeschichtetem Stahlrahmen in schwarz-matt
 Maximales Nutzergewicht: 125 kg



HG20 SPECS



🇫🇷 HG20 HOME GYM

Appareil de musculation domestique compact avec colonne de poids sélectifs de 60 kg
 Système de poulie haute avec barre à dorsaux
 Double fonction, station développé-couché et papillon horizontal
 Pupitre à biceps à hauteur réglable
 Système de poulie basse avec barre droite
 Développeur de jambes avec manchons en mousse pour le confort
 Châssis acier haute résistance, revêtu par poudrage, couleur noir mat
 Poids maximum de l'utilisateur 125 kg

Dim: 164 x 100 x 201 (LWH in cm)

Art. code 17TSHG2000





HG10

🇩🇰 HG10 HOME GYM

Basic Home Gym with 45 kg selectorized weight stack
 High pulley system with lat bar
 Dual function multi grip chest press and horizontal butterfly with foam pads
 Low pulley system with straight bar
 Leg developer with foam rollers for comfort
 Box stitched upholstery (6 cm) with reinforced corners
 Heavy duty, matt black, powder coated steel frame
 Maximum user weight: 125 kg

🇳🇱 HG10 HOME GYM

Basic Home Gym, tot 45 kg verstelbare gewichtenkolom
 Hoge pulley met gebogen stang
 Dubbele functie multi grip chest press met horizontale butterfly met foam pads
 Lage pulley met rechte stang
 Lage developer met foam roller pads voor comfort
 Gestikte bekleding met verstevigde hoeken
 Robuuste constructie, mat zwart met stalen frame en poedercoating
 Maximaal gebruikersgewicht 125 kg

🇩🇪 HG10 KRAFTSTATION

Deluxe-Heimtrainer mit einem 45 kg Steckgewichtsstapel
 Oberes Seilzugsystem mit Latzugstange
 Dual-Funktion Mehrfachgriff mit Schaumstoffpolster für Butterfly und Brustpresse
 Unteres Seilzugsystem mit gerader Stange
 Beinstrecker mit Schaumstoffrolle für mehr Komfort
 Gesteptes Polster (6 cm) mit verstärkten Ecken
 Stabile Konstruktion mit pulverbeschichtetem Stahlrahmen in schwarz-matt
 Maximales Nutzergewicht: 125 kg



HG10 SPECS



🇫🇷 HG10 HOME GYM

Appareil de musculation domestique de base avec colonne de poids sélectifs de 45 kg
 Système de poulie haute avec barre à dorsaux
 Double fonction station développé-couché multiprise et butterfly horizontal avec coussins en mousse
 Système de poulie basse avec barre droite
 Développeur de jambes avec manchons en mousse pour le confort
 Garniture surpiquée (6 cm) avec coins renforcés
 Châssis acier haute résistance, revêtu par poudrage, couleur noir mat
 Poids maximum de l'utilisateur : 125 kg

Dim: 142 x 118 x 206 (LWH in cm)

Art. code 17TSHG1000



LEVERAGE GYMS

WT85

WT85 LEVERAGE PULLEY GYM

Deluxe leverage gym with lever arm and low and high pulley. Multiple exercises in 1 compact home gym to train all the different muscles in your body.

The lever arm and pulley can be weighted with weight plates, both 30 and 50 mm.

Storage pins for weight plate storage.

The lever arm comes with a dual swivel/rotating bar, providing numerous exercises.

The pulley comes with a straight bar and a lat bar and fits all the other home gym accessories.

Use the band pegs with a resistance/power band for working out with extra resistance to make the exercise more challenging.

Heavy duty, matt black, powder coated steel frame.

WT85 LEVERAGE PULLEY GYM

Leverage gym met hefboomarm en lage en hoge pulley.

Meerdere oefeningen in 1 compacte home gym om alle verschillende spieren van het lichaam te trainen.

De hefboomarm en de pulley kunnen worden verzwaard met halterschijven, zowel 30 als 50 mm.

Opslag voor halterschijven.

De hefboomarm wordt geleverd met een dubbele draaibare / roterende stang, die talrijke oefeningen biedt.

De pulley wordt geleverd met een rechte stang en een lat-bar en andere accessoires van andere home gyms passen.

Gebruik de band pegs met een weerstandsband om de oefening met extra weerstand uitdagender te maken.

Zwaar uitgevoerd, matzwart, stalen frame met poedercoating.

WT85 LEVERAGE PULLEY GYM

Trainingsgerät mit Hebelarm und einer tiefen und hohen Rolle.

Mehrere Übungen in einem kompakten Heimtraining zum Trainieren aller Muskelpartien.

Die Hebelarme und Rollen können mit Gewichtsplatten beladen werden, hierbei sind die Durchmesseroptionen von 30 und 50mm anwendbar.

Die Hebelarme sind mit einem rotierenden Griff ausgestattet und mit zahlreichen Extras erhältlich.

Die Rollen kommen mit einem geraden Griff und passen auf alle anderen Heimtrainingsaccessoires.

Die Bandherringe können mit Restistancebänder für extra Widerstand und für mehr Herausforderung zusätzlich verwendet werden.

Schwere Belastung möglich, matt schwarz, pulverbeschichteter Stahlrahmen.



WT85 SPECS



WT85 POULIE POUR APPAREIL DE MUSCULATION LEVERAGE

Appareil de musculation Leverage Deluxe avec bras de levier et poulie basse et haute.

Exercices multiples grâce à un seul appareil de musculation domestique compact permettant d'entraîner tous les muscles du corps.

Le bras de levier et la poulie peuvent être lestés de poids (30 et 50 mm).

Goupilles pour le rangement de poids

Le bras de levier est fourni avec une double barre pivotante/rotative permettant de réaliser de nombreux exercices.

La poulie est fournie avec une seule barre droite et une barre à dorsaux ; elle est compatible avec tous les autres accessoires d'appareil de musculation.

Utilisez les goupilles élastiques avec un élastique de résistance/puissance pour réaliser des exercices avec une résistance supplémentaire afin de les rendre plus difficiles.

Châssis acier haute résistance, revêtu par poudrage, couleur noir mat.

Dim: 177 x 150 x 210 (LWH in cm)

Art. code 17TSWT8050





WT80

🇬🇧 WT80 LEVERAGE GYM

Deluxe leverage gym with adjustable lever arm - replaces barbell and provides precise motion and safety
 No cables or pulleys used, must be loaded with weight plates
 Adjustable bench and seat pads can be set to flat, incline and decline
 Bench pivots back- and forwards for a perfect exercise position and can be pivoted to the side to create space for squats, rows, shrugs etc.
 Dual swivel/rotating bar, providing numerous exercises
 Heavy duty, matt black, powder coated steel frame
 Suitable for discs Ø 28, 30 and 50mm (not supplied)

🇳🇱 WT80 LEVERAGE GYM

Luxe leverage gym met verstelbare hefboom - vervangt halterstang en zorgt voor een nauwkeurige beweging en veiligheid
 Geen kabels of katrollen gebruikt, moet worden geladen met olympische halterschijven
 Verstelbare zitting en rugleuning kunnen vlak en hellend worden ingesteld
 De bank is naar voren en naar achteren verstelbaar voor een perfecte oefening positie en kan worden weggedraaid naar de zijkant om ruimte te maken voor squats, shrugs, etc
 Dubbel draaibare stang voor tal van oefeningen
 Robuuste constructie, mat zwart met stalen frame en poedercoating
 Geschikt voor halterschijven van Ø 28, 30 en 50mm (niet meegeleverd)

🇩🇪 WT80 LEVERAGE GYM

Luxus leverage gym mit einstellbarer Hebel - ersetzt Hantel und sorgt für eine präzise Bewegung und Sicherheit
 Keine Kabel oder Riemenscheiben verwendet werden, sollten mit olympischen Gewichtsplatten geladen werden
 Verstellbarer Sitz und Rückenlehne flach und schräg eingestellt werden
 Die Bank ist nach vorne und hinten verstellbar für eine perfekte Übungsposition und kann zur Seite geschwenkt werden, um Platz zu schaffen für squats, shrugs, usw.
 Doppeldrehstange für eine Vielzahl von Übungen
 Robuste Konstruktion, mattschwarze Stahlrahmen und Pulver
 Für Hantelscheiben mit Ø 28, 30 und 50mm (nicht mitgeliefert)



WT80 SPECS



🇫🇷 WT80 LEVIER GYMNASSE

Levier de luxe gym avec levier réglable - remplace barbell et assure le mouvement et la sécurité précise
 Pas de câbles ou des poulies utilisées doivent être chargées avec des plaques de poids olympiques
 Siège réglable et le dossier peut être réglé à plat et en pente
 La banque est en avant et en arrière réglable pour une position d'exercice parfait et peut pivoter sur le côté pour faire de la place pour: squats, shrugs, etc.
 Double tige pivotante pour une variété d'exercices
 Construction robuste, cadre en acier noir mat et de poudre
 Adaptée aux disques d'haltère de Ø 28, 30 et 50mm (non livrées)

Dim: 164,4 x 114 x 182,3 (LWH in cm)
 Folded: 990 x 114 x 182,3 (LWH in cm)

Art. code 17TSWT8000

Weights not included.



SMITH MACHINES

SM80

🇬🇧 SM80 FULL SMITH

Deluxe Smith cage / cable cross
 Smith style press bar with adjustable safety catchers
 Independent motion upper pulley cable crossover design
 Independent motion horizontal butterfly
 High & low pulley positions, with footplate for seated row exercises
 Wide grip pull up and chin handles
 Weight plate storage organiser
 Heavy duty, matt black, powder coated steel frame
 Suitable for discs Ø 50mm (not supplied)

🇳🇱 SM80 FULL SMITH

Deluxe Smith-kooi/cable cross-systeem
 Press bar in Smiths-stijl met verstelbare zekeringen
 Onafhankelijk beweegbare bovenste pulleykabel, gekruist
 Onafhankelijk beweegbare horizontale Butterfly
 Hoge en lage pulleyposities, met voetplaat voor zittende roeioefeningen
 Brede grip, optrek- en chin-up handvatten
 Opbergsysteem voor halterschijven
 Stevige constructie met stalen frame en poedercoating
 Geschikt voor halterschijven Ø 50 mm (niet meegeleverd)

🇩🇪 SM80 DELUXE SMITH-KÄFIG

Deluxe Smith-Käfig/Cable Crossover
 Smith-Press mit einstellbaren Absturzicherungen
 Unabhängig bewegliches Zugkabel im Crossover-Design
 Unabhängig beweglicher vertikaler Schmetterling
 Hohe und tiefe Zugpositionen, mit Fußplatte für Rudertraining
 Zuggriffe und Klimmzuggriffe mit breitem Griff
 Hantelscheibenablage
 Stabile Konstruktion mit Stahlrahmen und Pulverbeschichtung
 Für Hantelscheiben mit Ø 50 mm (nicht mitgeliefert)



🇫🇷 SM80 FULL SMITH

Cage Smith deluxe /système de croisement des câbles
 Barre de presse de style Smith avec chandelles réglables
 Conception de croisement des câbles au niveau de la poulie supérieure à mouvement indépendant
 Papillon vertical à mouvement indépendant
 Positions de poulie supérieure et inférieure, avec plaque de pieds pour exercices assis
 Poignées à large prise pour pull-ups et chin-ups
 Rangement pour disques d'haltères
 Construction robuste avec châssis en acier et revêtement par poudrage
 Adaptée aux disques d'haltère de Ø 50 mm (non livrés)

Dim: 189,5 x 184 x 208,5 (LWH in cm)

Art. code 17TSSM80000

Weights not included.





SM60

🇬🇧 SM60 HALF SMITH

Deluxe half Smith machine
 Chrome guide rods with ultra-glide bushings
 Multi-position adjustable backrest for incline, decline and flat positions
 Smith style press bar with adjustable safety catchers
 Adjustable height preacher curl pad with integral curl bar
 Integral leg developer with oversized foam rollers
 Box stitched upholstery (6 cm) with reinforced corners
 Heavy duty, matt black, powder coated steel frame
 Suitable for discs Ø 28, 30 and 50mm (not supplied)

🇳🇱 SM60 HALF SMITH

Deluxe half Smith machine
 Verchromde geleidingsstaven met ultra glide bussen
 Verstelbare rugsteun (omhoog, omlaag en vlak)
 Drukstang in Smith-stijl met verstelbare zekeringen
 In hoogte verstelbare preacher curl pad met geïntegreerde curl stang
 Geïntegreerde beentrainer met extra grote rollers van schuim
 Stevige constructie met stalen frame en poedercoating
 Geschikt voor halterschijven van Ø 28, 30 en 50mm (niet meegeleverd)

🇩🇪 SM60 HALB-SMITH

Deluxe Halb-Smith-Maschine
 Führungsstange aus Chrom mit Ultra-Gleitbuchsen
 Mehrfach einstellbare Rückenlehne für Schräg- und Flachstellungen
 Smith-Pressen mit einstellbaren Absturzsicherungen
 Höheneinstellbares Preacher-Curl-Steppolster mit Curlstange
 Integrierte Beintrainer mit Übergröße Schaumrollenpolster
 Stabile Konstruktion mit Stahlrahmen und Pulverbeschichtung
 Für Hantelscheiben mit Ø 28, 30 und 50mm (nicht mitgeliefert)



SM60 SPECS



🇫🇷 SM60 DEMI SMITH

Machine demi Smith deluxe
 Rallonges de guidage chromées avec bagues ultracoulissantes
 Dossier à positions multiples pour position inclinée, déclinée et à plat
 Barre de presse de style Smith avec chandeliers réglables
 Pupitre à biceps et barre ondulée intégrés, surélevés et réglables en hauteur
 Appareil pour jambes intégré avec manchons en mousse surdimensionnés
 Construction robuste avec châssis en acier et revêtement par poudrage
 Adaptée aux disques d'haltère de Ø 28, 30 et 50mm (non livrées)

Dim: 180 x 186 x 178 (LWH in cm)

Art. code 17TSSM60000

Weights not included.



PULLEY STATIONS

PL80



PL80 SPECS

PL80 PULLEY 24 DUO

Physio pulley suitable for many purposes, especially due to the large range of weight variations.

Weights: 1 aluminium adjustment pin, 4 aluminium weights of 0,5 kg,

11 weights of 2 kg.

Total weight: 24 kg.

Dimensions: 70x40x246 cm

Inclusive accessories such as a spacer, triceps bar and a straight bar.

PL80 PULLEY 24 DUO

Fysio pulley zeer geschikt voor vele gebruikersdoeleinden met name door het grote bereik in gewichtsvariaties.

Gewichten: 1 aluminium verstelpin, 4 aluminium gewichten van 0,5 kg,

11 gewichten van 2 kg.

Totaal gewicht: 24 kg.

Maat: 70x40x246 cm

Inclusief accessoires als afstandhouder, latissimusstang en straight bar.

PL80 KABELZUGSTATION 24 DUO

Vielseitige Kabelzugstation, welche sich für verschiedene Übungen eignet, da sie in der Höhe und Gewichtsabstufungen sehr variabel einstellbar ist.

Gewichte einstellbar über eine magnetisierte Aluminium Arretierung:

4 x 0,5 kg Aluminium-Gewichte, 11 x 2 kg Gewichte

Gesamtgewicht: 24 kg

Maße: 70 x 40 x 246 cm

Inklusive Zubehör: Abstandhalter, Trizepsstange, Latzug Ruderstange und einem Paar Einzelgriffe

PL80 POULIE 24 DUO

Poulie physio particulièrement adaptée à de nombreuses utilisations entre autres grâce aux différentes variations de poids.

Poids : 1 goupille de réglage en aluminium, 4 poids en aluminium de

0,5 kg, 11 poids de 2 kg.

Poids total : 24 kg.

Dimensions : 70x40x246 cm

Comprenant des accessoires: entretoise, barre pour triceps et une barre droite.

Art. code 17TSP8000



CABLE ACCESSORIES



 REVOLVING LATPULLY

 REVOLVING LATISIMUS STANG

 DREHBARE LATISSIMUSSTANGE

 REVOLVING LATPULLY

Length: 120 cm (48"): 14TUSCL213

 ROTATING ROWING HANDLE

 ROTERENDE ROEIHANDGREEP

 DREHBARE PARALLELGRIFFE

 TOURNER LA POIGNÉE À RAMER



Art. code 14TUSCL230

 REVOLVING ROWING GRIP BAR

 DRAAIBARE ROEIGREEPBAR

 DREHBARE PARALLELGRIFFE

 TOURNANT BAR RAMES DE PRÉHISION



Art. code 14TUSCL228

 TRICEPS ROPE

 TRICEPSTOUW

 TRICEPSEIL

 CORDE TRICEPS



Art. code 14TUSCL210

 ANKLE STRAP PROF

Material: Leather.

 ENKELBAND PROF

Materiaal: leder.

 PROFESSIONELLE FUSSSCHLAUFE

Material: Leder

 ANKLE STRAP PROF

Matériel: cuir.



Art. code 14TUSCL257

 REVOLVING STRAIGHTBAR

 ROTERENDE RECHTE STANG

 DREHENDE GERADE STANGEN

 STRAIGHTBAR RENOUEVABLE



35 cm: 14TUSCL212

51 cm: 14TUSCL211

 HORSE SHOE HANDLE

 HOEFIJZER HANDGREEP

 DREHENDER EINZELGRIFF

 POIGNÉE DE FER À CHEVAL



Art. code 14TUSCL214

 REVOLVING CABLE HANDLE

 DRAAIBARE KABELHANDGREEP

 DREHENDER EINZELGRIFF

 POIGNÉE TOURNANTE DE CÂBLE



Art. code 14TUSCL229

 ROWING GRIP BAR

 ROEIGREEP

 PARALLELGRIFF

 BAR RAMES DE PRÉHENSION



Art. code 14TUSCL215

 TRICEPS PRESS DOWN BAR

 TRICEPSGREEP

 TRIZEPSGRIFF

 TRICEPS DE POIGNÉE



Art. code 14TUSCL216

 TRICEPS BAR RUBBER

 TRICEPS STANG RUBBER

 GUMMIERTER TRIZEPSGRIFF

 TRICEPS BARRE CAOUTCHOUC



Art. code 14TUSCL256



TUNTURI®

RACKS



CROSS FIT RACK & ADD-ONS

RC20

RC20 CROSS FIT RACK - BASE RACK

Provides a dedicated space for countless functional training exercise. Pull-up bars are tiered, allowing for different bar heights. Monkey bars are great for developing shoulder and arm strength. Attach any bodyweight training device, such as climbing ropes, rings etc. for unique training options. Includes specially designed holders for resistance bands, training ropes, Olympic Bars and weight plates.

RC20 CROSS FIT RACK - BASE RACK

Geeft de mogelijkheid om talloze functionele trainingsoefeningen uit te voeren. Optrekstang met trapsegment. Monkeybar voor het trainer van de schouders en armen. Verschillende hoogtes voor de halterstang. Maak gebruik van het eigen lichaamsgewicht tijdens optrekken. Inclusief speciaal ontworpen houders voor weerstandsbanden, Olympische halterstangen en halterschijven.

RC20 CROSS FIT RACK - BASE RACK

Bietet einen vielseitigen Möglichkeiten für verschiedenste funktionelle Trainingsübungen. Die Zuganker haben ein verschieden Stufen zum einhaken, so dass unterschiedliche Steghöhen möglich sind. Die verschiedenen Klimmzugstangen-Griffe sind ideal für die Entwicklung von Schultern und Armen. Befestigen Sie beliebige Körpergewichts-Trainingsgeräte wie Kletterseile, Ringe usw. für einzigartige Trainingsmöglichkeiten. Das Rack beinhaltet speziell entwickelte Halter für Widerstandsbanden, Trainingsseile, Olympic Bars und Hantelscheiben.

RC20 CROSS FIT RACK - RACK DE BASE

Offre un espace dédié pour d'innombrables exercices d'entraînement fonctionnel. Les barres de traction sont à plusieurs niveaux, ce qui permet de sélectionner différentes hauteurs de barre. Les barres de suspension sont idéales pour développer la puissance des épaules et des bras. Montez n'importe quel appareil de bodybuilding, comme des cordes d'escalade, des anneaux etc. pour des options d'entraînement uniques. Avec supports spécialement conçus pour bandes de résistance, cordes d'entraînement, barres olympiques et poids.

Art. code 18TSRC2010



RC20 CROSS FIT RACK - MONKEY BAR

Add-on for the RC20 Cross Fit Rack. Perfect for pull-ups and climbing exercises. Strong steel construction. Dimensions: L 123 x W 78 x H 82 cm.

Art. code 18TSRC2080



RC20 J HOOKS (PAIR)

Art. code 18TSRC2015



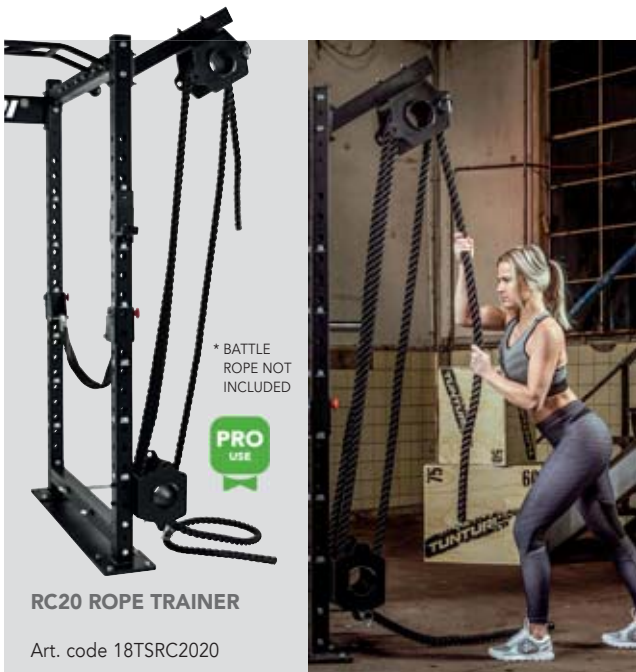

* BATTLE ROPE NOT INCLUDED

PRO USE

RC20 ROPE TRAINER

Art. code 18TSRC2020

RC20 BAND PEGS (PAIR)

Art. code 18TSRC2070

PRO USE

* POWER BANDS NOT INCLUDED

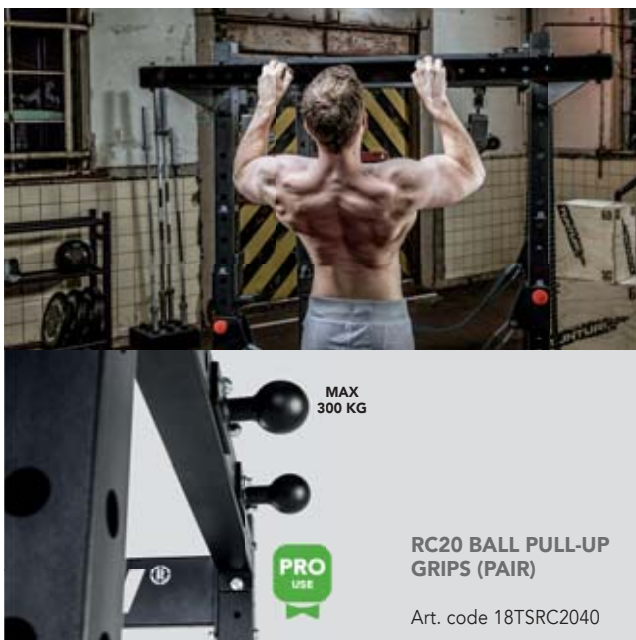
MAX 300 KG

PRO USE

RC20 BALL PULL-UP GRIPS (PAIR)

Art. code 18TSRC2040



MAX 350 KG

* BAR AND WEIGHT PLATES NOT INCLUDED

PRO USE

RC20 ROTATIONAL CORE TRAINER

Art. code 18TSRC2060

PRO USE

RC20 MULTIGRIP PULL-UP SLIDERS

Art. code 18TSRC2050

MAX 250 KG



MAX 350 KG

PRO USE

RC20 DIP HORN

Art. code 18TSRC2030



🇬🇧 Accessories available separate to connect to the RC20 base rack.

🇵🇹 Accessorios são vendidos separadamente para serem conectados ao rack de base RC20.

🇩🇪 Als Erweiterungen für das RC20 Grundgestell sind Zubehörteile separat erhältlich.

🇫🇷 Accessoires disponibles séparément pour connexion au rack de base RC20.

RACKS

WT60

🇬🇧 WT60 CROSS FIT RACK

Heavy duty olympic cross fit rack / power cage
 Built in pull up bar
 Fully adjustable - 24 Levels
 2 x full length chromed solid steel safety bars
 4 x chromed solid steel barbell rests
 Includes chromed solid steel adjustable height dip bars
 Heavy duty, matt black, powder coated steel frame
 Suitable for discs Ø 50mm (not supplied)

🇩🇪 WT60 CROSS FIT RACK

Stevige constructie olympic cross fit rack / power cage
 Ingebouwde pull up bar
 Volledig instelbaar - 24 posities
 2x verchromde, massief stalen veiligheidsstangen
 4x verchromde, massief stalen haltersteunen
 Inclusief verstelbare verchromde dip hendels
 Stevige constructie met stalen frame en poedercoating
 Geschikt voor halterschijven Ø 50 mm (niet meegeleverd)

🇩🇪 WT60 CROSS FIT RACK

Strapazierfähiges olympisches Cross-Fit-Rack/Power Cage
 Integrierte Klimmzugstange
 Vollständig einstellbar - 24 Stufen
 2 x auf ganzer Länge verchromte Vollstahl-Sicherheitsstangen
 4 x verchromte Vollstahl-Hantelablagen
 Einschließlich verchromte einstellbare obere Vollstahl-Dip-Stangen
 Für starke Beanspruchung, matt schwarz, pulverbeschichteter Stahlrahmen
 Für Hantelscheiben mit Ø 50 mm (nicht mitgeliefert)



WT60 SPECS



🇫🇷 WT60 CROSS FIT RACK

Rack crossfit / cage de musculation olympique très résistant
 Barre pull-up intégrée
 Entièrement réglable - 24 niveaux
 2 x barres de sécurité acier robuste chromé sur toute la longueur
 4 x supports de barre à disque en acier robuste chromé
 Comprend des barres dip à hauteur réglable en acier robuste chromé
 Châssis acier haute résistance, revêtu par poudrage, couleur noir mat
 Adaptée aux disques d'haltère de Ø 50 mm (non livrées)

Dim: 176 x 118 x 215 (LWH in cm)

Art. code 17TSWT6000

Weights not included.





WT40

🇩🇰 WT40 SQUATRACK

Very sturdy steel squat rack, that supports safe exercises like squats, calf raises, lunges, deadlifts, upright rows and more
 The rack is slightly angled to the back, to keep the barbell fixed to the rack
 The front of the rack is chromed to prevent damage from barbell handle to the rack
 Delivered with 2 chromed barbell supports with a safety link to secure them in the rack
 The supports can easily be adjusted in 7 different heights from 90 to 150 cm

🇳🇱 WT40 SQUATRACK

Zeer stevig stalen squat rack, die oefeningen ondersteunt zoals squats, calf raises, lunges, deadlifts, upright rows, etc
 Het rek staat enigszins schuin naar achteren, om de halter op zijn plaats te houden
 De voorzijde van het rek is verchromd om lakschade te voorkomen
 Geleverd met 2 verchromde haltersteunen met een veiligheids-link om ze vast te zetten in het rek
 De haltersteunen kunnen gemakkelijk in 7 hoogtes worden ingesteld van 90 tot 150 cm

🇩🇪 WT40 SQUATRACK

Sehr stabile Stahl Squat Rack, die sichere Übungen unterstützt wie: squats, calf raises, lunges, deadlifts, upright rows, usw.
 Das Rack ist leicht nach hinten geneigt, um die Bar in Position zu halten
 Die Vorderseite des Racks ist verchromt um Lackschäden zu verhindern,
 Lieferung mit 2 Chromträger mit einem Sicherheitslink um sie im Rack zu sichern
 Die Chromträger kann in 7 Höhen von 90 bis 150 cm eingestellt werden



WT40 SPECS

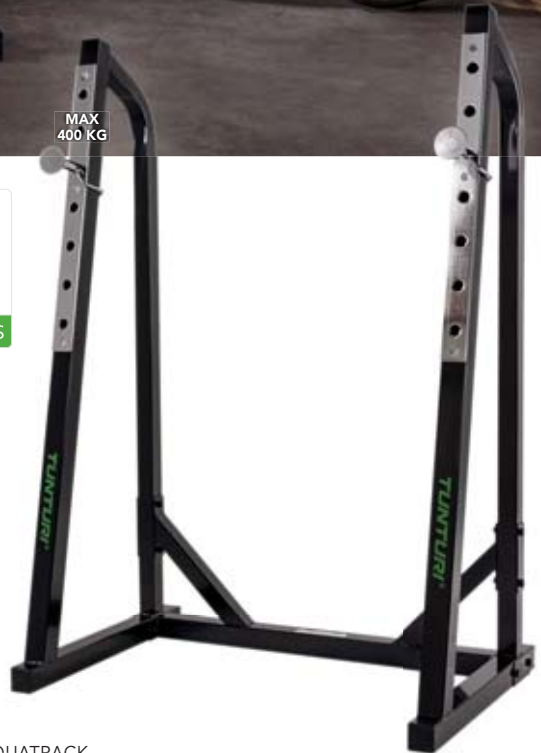

🇫🇷 WT40 SQUATRACK

Acier très stable rack squat qui prend en charge des exercices de sécurité : squats, calf raises, lunges, deadlifts, upright rows, etc.
 Le rack est légèrement incliné vers l'arrière pour maintenir la barre en position
 L'avant du rack est chromé pour éviter d'endommager la peinture,
 livraison sécurisée avec support 2 chromé avec un lien de sécurité à elle dans le rack
 Le porte-chrome peut être réglée en 7 hauteurs de 90 à 150 cm
 Dim: 100 x 69 x 161 (LWH in cm)

Art. code 17TSWT4000

Weights not included.



Squatrack support:
17TSWT4010



TUNTURI®

POWER TOWERS



POWER TOWERS



PT80

🇬🇧 PT80 POWER TOWER

Ultimate total body workout multi-functional Power Tower
Ergonomically designed padded backrest and arm supports
Box stitched upholstery
Combi VKR abdominal and dip station feature
Quick release variable height dip and push-up station
Multi-angle abdominal board with 3 angle settings
Adjustable height suspension training system with padded handles
Vinyl covered heavy duty padded leg rolls

🇳🇱 PT80 POWER TOWER

Ultimate total body workout multi-functional Power Tower
Ergonomisch ontworpen rug- en armsteunen
Rondom gestikte rugsteun
Combinatie VKR buik- en dip station
Eenvoudig instelbare hoogte in dip en push-up station
Instelbare buikspierbank met 3 instelbare hoeken
Verstelbare suspension trainer met handvatten
Vinyl afwerking om de anti-slip beenrollen

🇩🇪 PT80 POWER TOWER

Ultimates Training für den gesamten Körper mit multifunktionalem Power Tower
Ergonomisch geformte Rückenpolsterlehne und Armstützen
Gesteptes Polster
Kombi Beinheben-Bauchtrainer- und Dip-Stationsdetails
Höhenverstellbare Dip- und Klimmzugstation Schnellverschluss mit Schnellverschluss
Bauchtrainer mit 3 Winkleinstellungen
Höhenverstellbares Federtrainingssystem mit gepolsterten Griffen
Vinylbeschichtete strapazierfähige gepolsterte Beinrollen
Stabile Konstruktion mit pulverbeschichtetem Stahlrahmen in schwarz-matt



PT80 SPECS



🇫🇷 PT80 POWER TOWER

Tour de musculation multifonction ultime pour l'entraînement du corps entier
Dossier rembourré et supports de bas conçus de manière ergonomique
Garniture surpiquée
Combinaison de fonction abdominale VKR et station dip
Station dip et push-up à hauteur variable et dégagement rapide
Planche abdominale à angles multiples avec 3 réglages d'angle
Système d'entraînement en suspension à hauteur réglable avec poignées rembourrées
Manchons de jambes rembourrés haute résistance revêtus de vinyle

Dim: 123 x 124 x 217,5 (LWH in cm)

Art. code 17TSPT8000





PT60

UK PT60 POWER TOWER

Combines pull-up, VKR / dip, barbell bench and abdominal muscle
Wide chin-up / pull-up bar
Ergonomically designed VKR Pads
Around stitched back support
Vertical knee raise and dip station
Back support can be folded to barbell bench and ab board

FR PT60 POWER TOWER

Combineert pull-up, VKR/dip, barbell bench en buikspier
Brede chun-up/optrek-stang
Ergonomisch ontworpen VKR Pads
Rondom gestikte rugsteun
Verticale knee raise en dip station
Rugsteun kan worden omgeklapt tot barbell bench en ab board

DE PT60 POWER TOWER

Kombiniert Pull-up, VKR / Dip, Hantelbank und Bauchmuskel
Breiter Chun-Up / Pull-Up-Stab
Ergonomisch gestaltete VKR-Pads
Umgenähte Rückenlehne
Vertikale Station für Knieerhöhung und Dip
Die Rückenlehne kann zu einer Langhantelbank und einem Bordbrett gefaltet werden

FR PT60 POWER TOWER

Combine pull-up, VKR / dip, banc d'haltères et muscle abdominal
Large barre de coupe / traction
Pads VKR de conception ergonomique
Support cousu autour du dos
Station de relevage et d'immersion verticale du genou
Le dossier peut être plié sur un banc d'haltères longues et sur un tableau

Dim: 112 x 202 x 220 (LWH in cm)
Folded: 112 x 123,5 x 220 (LWH in cm)

Art. code 17TSPT6000



PT60 SPECS

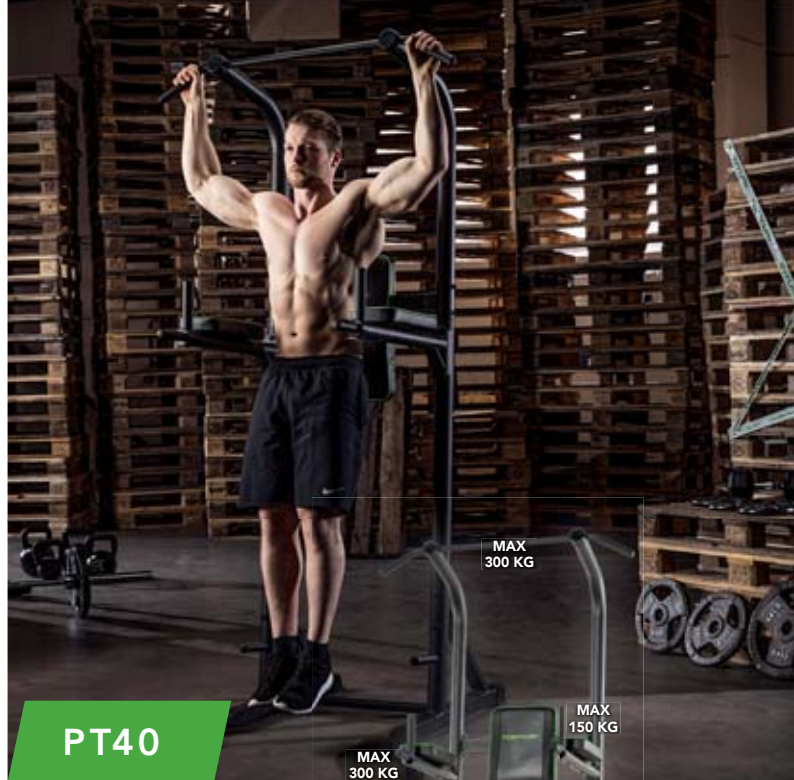

PT40

UK PT40 POWER TOWER

Deluxe power tower
Angled frame secures body against the back pad for perfect positioning
Wide chin-up / pull-up station
Ergonomically designed VKR pads
Box stitched upholstery with reinforced corners
Vertical knee raise and dip station
Integral push-up handles

FR PT40 POWER TOWER

Deluxe power tower
Schuin frame borgt lichaam tegen de rugsteun voor een perfecte houding
Brede chin-up/optrek-stang
Ergonomisch ontworpen VKR Pads en rondom gestikte rugsteun
Verticaal knee raise en dip station
Geïntegreerde handgrepen voor push-ups

DE PT40 POWER TOWER

Deluxe Power Tower
Winkelrahmen sichert den Körper am Rückenpolster für eine perfekte Position
Breite Klimmzugstange
Ergonomisch geformte Rückenpolster
Gesteppte Rückenlehne
Vertikal Knieheber- und Dip-Station
Integrierte Schiebegriffe

FR PT40 POWER TOWER

Deluxe Power Tower
Le châssis angulaire immobilise le corps contre le coussin arrière pour un positionnement parfait
Large station pour chin-ups / pull-ups
Coussins VKR ergonomiques et dossier surpiqué
Station verticale d'élévation des genoux et de plongée
Poignées intégrées

Dim: 120 x 112,5 x 221,5 (LWH in cm)

Art. code 17TSPT4000



PT40 SPECS





PT20

MAX 300 KG MAX 150 KG

🇬🇧 PT20 POWER TOWER

Compact power tower
Wide chin up/pull up bar
Ergonomically designed VKR pads
Box stitched upholstery with reinforced corners
Strong dip bars with grips
Integral push up handles
Heavy duty, matt black, powder coated steel frame

🇳🇱 PT20 POWER TOWER

Compacte power tower
Brede chin-up/optrek-stang
Ergonomisch ontworpen VKR Pads
Rondom gestikte rugsteun
Stevige dip bars met grepen
Geïntegreerde push up handgrepen
Robuuste constructie, mat zwart met stalen frame en poedercoating

🇩🇪 PT20 POWER TOWER

Kompakter Power-Tower
Breite Klimmzugstange
Ergonomisch geformte Rückenpolster
Gesteppetes Polster mit verstärkten Ecken
Stabile Dip-Stangen mit Griffen
Integrierte Schiebegriffe
Stabile Konstruktion mit pulverbeschichtetem Stahlrahmen in schwarz-matt

🇫🇷 PT20 POWER TOWER

Tour de musculation compacte
Large barre pour chin-ups / pull-ups
Coussins VKR ergonomiques
Garniture surpiquée avec coins renforcés
Barres de traction « dip » robustes avec poignées
Poignées intégrées
Châssis acier haute résistance, revêtu par poudrage, couleur noir mat

Dim: 120 x 104 x 214,5 (LWH in cm)

Art. code 17TSPT2000



PT20 SPECS

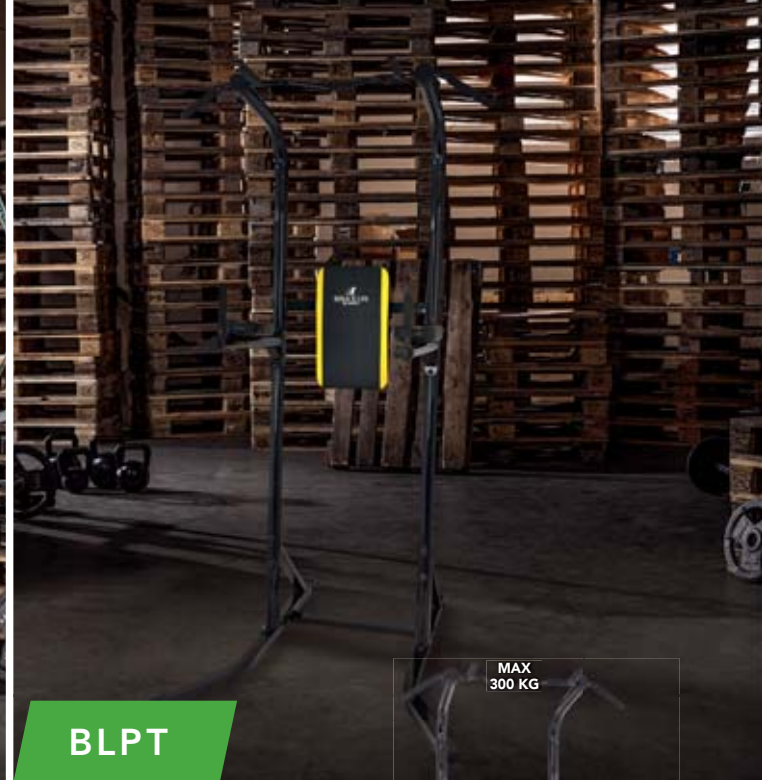

BLPT

MAX 300 KG

🇬🇧 BRUCE LEE POWER TOWER

Total body workout, including a dip station for triceps, chest and shoulders, push up station for biceps and shoulders, VKR station for abdominals, and multi-position handgrip pull up station to work shoulders, back and biceps.

🇳🇱 BRUCE LEE POWER TOWER

Voor een 'total body workout', met hangstation voor triceps, borst en schouders, opdrukstation voor biceps en schouders, VKR-station voor buikspieren en optrekstation met meerdere grepen voor het trainen van schouders, rug en biceps.

🇩🇪 BRUCE LEE POWER TOWER

Gesamtkörper-Workout mit Dip-Station für Trizeps, Brust und Schultern, Push-Station für Trizeps und Schultern. Beinhebe-Station für Bauchmuskeln und Pull-Up-Station mit vielen Griffmöglichkeiten für Training von Schultern, Rücken und Bizeps.

🇫🇷 BRUCE LEE TOUR DE MUSCULATION

Appareil d'entraînement pour tout le corps comprenant une station pour les triceps, la poitrine et les épaules, une station à pompes pour les biceps et les épaules, une station VKR pour les abdominaux et une station de traction à poignée à plusieurs positions afin d'exercer les épaules, le dos et les biceps.

Art. code 13BLSMU005



BLPT SPECS

TUNTURI®

BENCHES



WEIGHT BENCHES



WB60

MAX
150 KG



MAX
50 KG

MAX
300 KG

MAX
300 KG

MAX
50 KG



WB60 SPECS

🇬🇧 WB60 WEIGHT BENCH

Olympic sidth bench with independently adjustable chromed uprights
Adjustable 4 position backrest for incline, decline and flat positions
Height adjustable integral box stitched preacher curl pad
Integral leg developer with contoured foam roller pads
Compatible with olympic barbells and weight plates
Heavy duty, matt black, powder coated steel frame
Suitable for discs Ø 28, 30 and 50mm (not supplied)

🇳🇱 WB60 OLYMPISCHE HALTERBANK

Halterbank op olympische breedte met onafhankelijk in te stellen standers
Rugsteun met 4 standen (omhoog, omlaag en vlak)
Geïntegreerde, in hoogte verstelbare gestikte preacher curl pad
Geïntegreerde leg developer met voorgevormde roller pads van schuim
Geschikt voor olympische halters en halterschijven
Stevige constructie met stalen frame en poedercoating
Geschikt voor halterschijven van Ø 28, 30 en 50mm (niet meegeleverd)

🇩🇪 WB60 OLYMPISCHE HANTELBANK

Olympische Bank mit unabhängig einstellbaren Innenprofilen
In 4 Positionen einstellbare Rückenlehne für Schräg- und Flachstellungen
Höheneinstellbares integriertes Preacher-Curl-Steppolster
Integrierter Beinentwickler mit profiliertem Schaumrollenpolster
Für olympische Hanteln und Hantelscheiben
Stabile Konstruktion mit Stahlrahmen und Pulverbeschichtung
Für Hantelscheiben mit Ø 28, 30 und 50mm (nicht mitgeliefert)

🇫🇷 WB60 BANC À BARRES LARGEUR OLYMPIQUE

Banc de largeur olympique avec montants réglables en hauteur
Dossier réglable sur 4 positions pour position inclinée, déclinée et à plat
Pupitre à biceps réglable en hauteur surpiqué intégré
Développeur de jambes intégral avec manchons en mousse
Accueille les barres et disques d'haltères olympiques
Construction robuste avec châssis en acier et revêtement par poudrage
Adaptée aux disques d'haltère de Ø 28, 30 et 50mm (non livrées)

Dim: 150 x 121 x 141 (LWH in cm)

Art. code 17TSWB6000

Weights not included.



WB50

MAX
150 KG



MAX
50 KG

MAX
200 KG

MAX
200 KG

MAX
50 KG



WB50 SPECS

🇬🇧 WB50 WEIGHT BENCH

Mid-width bench with separate squat rack
Adjustable 6 pos. backrest for incline, decline, military and flat
Height adjustable integral box stitched preacher curl pad
Integral leg developer with contoured foam roller pads
Independently adjustable uprights on squat rack
Compatible with standard/olympic barbells and weight plates
Heavy duty, matt black, powder coated steel frame
Suitable for discs Ø 28, 30 and 50mm (not supplied)

🇳🇱 WB50 MIDDENBREDE HALTERBANK

Middenbrede halterbank met apart squatrek
Rugsteun met 6 standen (omhoog, omlaag, rechtop en vlak)
Geïntegreerde, in hoogte verstelbare gestikte preacher curl pad
Geïntegreerde leg developer met voorgevormde roller pads van schuim
Onafhankelijk instelbare standers op rek
Geschikt voor standaardschijven en olympische halters en halterschijven
Stevige constructie met stalen frame en poedercoating
Geschikt voor halterschijven van Ø 28, 30 en 50mm (niet meegeleverd)

🇩🇪 WB50 MITTELBREITE HANTELBANK

Mittelbreite Bank mit separatem Squat Rack
In 6 Pos. einstellbare Rückenlehne für Military-, Schräg- und Flachstellungen
Höheneinstellbares integriertes Preacher-Curl-Steppolster
Integrierter Beinentwickler mit profiliertem Schaumrollenpolster
Unabhängig einstellbare Innenprofile im Rack
Für herkömmliche und olympische Hanteln und Hantelscheiben
Stabile Konstruktion mit Stahlrahmen und Pulverbeschichtung
Für Hantelscheiben mit Ø 28, 30 und 50mm (nicht mitgeliefert)

🇫🇷 WB50 BANC À BARRES MI-LARGEUR

Banc mi-largeur avec squat rack séparé
Dossier réglable sur 6 positions (inclinée, déclinée, militaire et à plat)
Pupitre à biceps réglable en hauteur surpiqué intégré
Développeur de jambes intégral avec manchons en mousse
Montants verticaux sur rack réglables individuellement
Accueille les barres et disques d'haltères standard et olympiques
Construction robuste avec châssis en acier et revêtement par poudrage
Adaptée aux disques d'haltère de Ø 28, 30 et 50mm (non livrées)

Dim: 167 x 104 x 168,5 (LWH in cm)

Art. code 17TSWB5000

Weights not included.





WB40



🇬🇧 WB40 WEIGHT BENCH

Standard width barbell bench
Adjustable 4 position backrest for incline, decline and flat positions
Integral box stitched preacher curl pad with curl bar
Integral leg developer with foam roller pads
Weight plate storage posts
Box stitched upholstery (6 cm) with reinforced corners
Heavy duty, matt black, powder coated steel frame
Suitable for discs Ø 28, 30 and 50mm (not supplied)



WB40 SPECS

🇳🇱 WB40 WEIGHT BENCH

Barbell bench – standaardbreedte
Rugsteun met 4 standen (omhoog, omlaag en vlak)
Geïntegreerde gestikte preacher curl pad met curl bar
Geïntegreerde leg developer met roller pads van schuim
Opbergpinnen voor gewichten
Gestikte zitting en rugsteun
Stevige constructie met stalen frame en poedercoating
Geschikt voor halterschijven van Ø 28, 30 en 50mm (niet meegeleverd)

🇩🇪 WB40 TANDARD-HANTELKANK

Hantelbank in Standardbreite
In 4 Positionen einstellbare Rückenlehne für Schrägund Flachstellungen
Integriertes Preacher-Curl-Steppolster mit Curlstange
Integrierter Beinentwickler mit Schaumrollenpolster
Hantelscheibenablage
Sitz- und Lehnenbespannung mit Kreuzstich
Stabile Konstruktion mit Stahlrahmen und Pulverbeschichtung
Für Hantelscheiben mit Ø 28, 30 und 50mm (nicht mitgeliefert)

🇫🇷 WB40 BANC À BARRES STANDARD

Banc à barres de largeur standard
Dossier réglable sur 4 positions pour position inclinée, déclinée et à plat
Pupitre à biceps et barre ondulée surpiqués intégrés
Développeur de jambes intégral avec manchons en mousse
Montants pour installation des disques d'haltères
Siège et dossier surpiqués
Construction robuste avec châssis en acier et revêtement par poudrage
Adaptée aux disques d'haltère de Ø 28, 30 et 50mm (non livrées)

Dim: 166 x 108 x 118,5 (LWH in cm)

Art. code 17TSWB4000

Weights not included.



WB20



🇬🇧 WB20 WEIGHT BENCH

Adjustable weight bench with dip station, folding design
Takes up minimal space when not in use
Bench can also be declined for sit-ups and ab work (Includes foot strap)
Dip station to rear of bench with hand grips
Height adjustable barbell rack with 5 adjustments
Heavy duty, matt black, powder coated steel frame
Suitable for discs Ø 28, 30 and 50mm (not supplied)



WB20 SPECS

🇳🇱 WB20 WEIGHT BENCH

Verstelbare weight bench met dip station
Handig opvouwbaar ontwerp
Neemt weinig ruimte in wanneer niet in gebruik
Bank kan ook gebruikt worden voor sit-ups en buikspieren, inclusief voetsien
Dipstation aan de achterzijde van de bank met handgrepen
Haltersteun is in 5 verschillende hoogtes in te stellen
Stevige constructie met stalen frame en poedercoating
Geschikt voor halterschijven van Ø 28, 30 en 50mm (niet meegeleverd)

🇩🇪 WB20 WEIGHT BENCH

Einstellbare Hantelbank mit Dip-Station
Praktisches zusammenklappbares Design
Beansprucht bei Nichtnutzung kaum Platz
Bank kann für Bauchaufzüge und Bauchtraining auch geneigt werden (mit Fußbändern)
Dip-Station an der Rückseite oder Bank mit Handgriffen
Höheneinstellbares Hantelfach mit 5 Einstellungen
Für starke Beanspruchung, matt schwarz, pulverbeschichteter Stahlrahmen
Für Hantelscheiben mit Ø 28, 30 und 50mm (nicht mitgeliefert)

🇫🇷 WB20 WEIGHT BENCH

Banc à haltères réglable avec station dip
Concept de pliage pratique
Occupe un espace minimal lorsqu'il n'est pas utilisé
Le banc peut également être incliné pour des sit-ups et le travail des abdominaux (comprend une sangle pour les pieds)
Station dip vers l'arrière du banc avec poignées
Râtelier pour barres à disques à hauteur réglable avec 5 réglages
Châssis acier haute résistance, revêtu par poudrage, couleur noir mat
Adaptée aux disques d'haltère de Ø 28, 30 et 50mm (non livrées)

Dim: 122 x 56 x 105 (LWH in cm), Folded: 50 x 57 x 130 (LWH in cm)

Art. code 17TSWB2000

Weights not included.



UTILITY BENCHES



UB90

MAX
750 KG

MAX
750 KG

PRO
USE

UB90 PRO UTILITY BENCH

Seat adjustable in 3 positions
Back pad adjustable in 8 positions
Durable upholstery and dense foam padding
TPR handle and wide rear wheels for easy transport.



UB90 SPECS

UB90 PRO UTILITY BENCH

Zitting verstelbaar in 3 standen
Rugpad verstelbaar in 8 standen
Duurzame bekleding en dichte schuimvulling
TPR-handgreep en brede achterwielen voor eenvoudig transport.

UB90 PROFİ SCHRÄGBANK

Sitz verstellbar in 3 Positionen
Rückenpolster in 8 Positionen verstellbar
Strapazierfähige und dichte Schaumstoffpolsterung
TPR Griff und breite Hinterräder für einfachen Transport

UB90 PRO UTILITY BENCH

Siège réglable sur 3 positions
Coussin dorsal réglable sur 8 positions
Garnitures résistantes et coussins en mousse dense
Poignée TPR et larges roulettes arrière pour faciliter le transport.

Dim: 150 x 68 x 127 (LWH in cm).

Art. code 18TSUB9000





UB80

🇬🇧 UB80 ULILITY BENCH

Compact multi-functional utility bench
Adjustable backrest for incline, decline, flat & military positions
Heavy duty vinyl covered leg rolls
Adjustable seat incline feature
Unique smooth glide folding and locking system
Folds for ease of storage
Non-slip rubber floor protectors



UB80 SPECS

🇩🇪 UB80 ULILITY BENCH

Kompakte multi functionele vlakke- / buikspierbank
Instelbare rugsteun voor omhoog, omlaag, rechtop of vlak
Leg rolls van schuim, bedekt met vinyl
Verstelbare zitting, uniek instelsysteem
Inklapbaar en eenvoudig op te bergen
Antislip rubberen vloerbescherming

🇩🇪 UB80 MULTI SCHRÄGBANK

Kompakte multifunktionale Multibank
Einstellbare Rückenlehne für Neigungen, flache & Liegestützpositionen
Strapazierfähige vinylbeschichtete Beinrollen
Einstellbare Sitzneigungsfunktion
Einmaliges sanft gleitendes Einklapp- und Verriegelungssystem
Zusammenklapbar für einfache Lagerung
Rutschfester Bodenschutz

🇫🇷 UB80 ULILITY BENCH

Banc multifonction compact
Dossier réglable pour les positions inclinée, déclinée, plate et militaire
Manchons de jambes haute résistance revêtus de vinyle
Fonction d'inclinaison de siège réglable
Système unique souple de pliage et verrouillage coulissant
Se replie pour un rangement facile lorsqu'il n'est pas utilisé
Protecteurs de plancher en caoutchouc antidérapants

Dim: 141 x 42 x 121 (LWH in cm), Folded: 132 x 42 x 34 (LWH in cm)

Art. code 17TSUB8000

Weights not included.



UB60

🇬🇧 UB60 ULILITY BENCH

Deluxe utility bench
Heavy duty, matt black, powder coated steel frame
Adjustable 6 position backrest for incline, decline, military and flat positions
Angle adjustable seat; Height adjustable leg developer
Vinyl covered foam roller pads
Compatible with standard and olympic weight plates
Suitable for discs Ø 28, 30 and 50mm (not supplied)



UB60 SPECS

🇩🇪 UB60 ULILITY BENCH

Deluxe utility bench
Robuuste constructie, mat zwart met stalen frame en poedercoating
Rugsteun met 6 standen (omhoog, omlaag, rechtop of vlak)
Zitting met verstelbare hoek
Geïntegreerde, in hoogte verstelbare leg developer
Roller Pads van schuim, bedekt met vinyl
Geschikt voor standaardschijven en olympische schijven
Geschikt voor halterschijven van Ø 28, 30 en 50mm (niet meegeleverd)

🇩🇪 UB60 MULTI SCHRÄGBANK

Schwere Stahlrahmenkonstruktion mit Pulverbeschichtung
Sitz- und Lehnenbespannung mit Kreuzstich
In 6 Positionen einstellbare Rückenlehne für positive Schräg-, negative Schräg- und Flachstellungen
Sitz mit einstellbarem Winkel; höheninstellbarer integrierter Beinstrecker
Vinylbeschichtete Schaumrollenpolster
Für herkömmliche und olympische Hantelscheiben
Für Hantelscheiben mit Ø 28, 30 und 50mm (nicht mitgeliefert)

🇫🇷 UB60 BANC D'EXTENSION MULTIFONCTION

Châssis en acier ultrarobuste, finition avec peinture en poudre
Dossier réglable sur 6 positions (inclinée, déclinée, militaire et à plat)
Siège à inclinaison réglable
Développeur de jambes réglable en hauteur intégré
Manchons en mousse revêtus de vinyle
Pour disques standard et olympiques
Adaptée aux disques d'haltère de Ø 28, 30 et 50mm (non livrées)

Dim: 167 x 60 x 64,6 (LWH in cm)

Art. code 17TSUB6000

Weights not included.





UB40

MAX
250 KG

UK UB40 ULILITY BENCH

Compact dumbbell bench
Heavy duty steel frame construction with Powder coated finish
Box stitched upholstery (6 cm) with reinforced corners
Adjustable 6 position backrest for Incline, Decline, military and flat positions
Adjustable 2 position seat

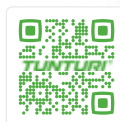

UB40 SPECS

HU UB40 ULILITY BENCH

Compacte dumbbell-bank
Robuuste constructie, mat zwart met stalen frame en poedercoating
Gestikte zitting en rugsteun
Rugsteun met 6 standen (omhoog, omlaag, rechtop of vlak)
Verstelbare zitting met 2 posities

DE UB40 SCHRÄGBANK

Kompakte Hantelbank
Sitz- und Lehnenbespannung mit Kreuzstich
In 6 Positionen einstellbare Rückenlehne für positive Schräg-, negative Schräg- und Flachstellungen
Einstellbarer 2-Positions-Sitz
Stabile Konstruktion mit pulverbeschichtetem Stahlrahmen in schwarz-matt

FR UB40 BANC À HALTÈRES

Banc à haltères compact
Châssis en acier ultrarobuste, finition avec peinture en poudre
Siège et dossier surpiqués
Dossier réglable sur 6 positions pour position inclinée, déclinée, militaire et à plat
Siège réglable sur 2 positions

Dim: 125 x 70 x 47 (LWH in cm)

Art. code 17TSUB4000

Ideal combination with
WT80 Smith Machine

Weights not included.



UB20

MAX
200 KG

UK UB20 ULILITY BENCH

Deluxe utility bench, compact design
Heavy duty, matt black, powder coated steel frame
Adjustable 7 position backrest with glide system and quick adjust knob for incline, decline, military and flat positions
Foam roller pads, easy to fold away for safety seating while holding barbell
Folds up for easy storage

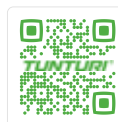
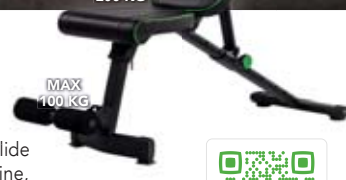

UB20 SPECS

HU UB20 ULILITY BENCH

Deluxe utility bench, compact ontwerp
Robuuste constructie, mat zwart met stalen frame en poedercoating
Rugsteun met 7 standen met glide-systeem en quick adjust knop voor (omhoog, omlaag, rechtop of vlak)
Roller pads van schuim, eenvoudig weg te halen
Inklapbaar en eenvoudig op te bergen

DE UB20 SCHRÄGBANK

Deluxe-Multibank, kompaktes Design
Stabile Konstruktion mit pulverbeschichtetem Stahlrahmen in schwarz-matt
In 7 Positionen einstellbare Rückenlehne mit Schiebeseystem und Schnelleinstellknopf für Neigung, Liegestütz- und Flachpositionen
Schaumrollenpolster, problemlos zusammenklappbar für sicheres Sitzen beim Halten der Hantelstange
Einklappbar für einfache Lagerung

FR UB20 ULILITY BENCH

Banc multifonction de luxe, design compact
Châssis acier haute résistance, revêtu par poudrage, couleur noir mat
Dossier réglable sur 7 positions avec système coulissant et bouton de réglage rapide pour les positions inclinée, déclinée, militaire et à plat
Manchons en mousse, faciles à replier pour s'asseoir en toute sécurité tout en tenant la barre à disques
Se replie pour un rangement facile

Dim: 118,5 x 98 x 43,5 (LWH in cm), Folded: 118,5 x 43,5 x 23,5 (LWH in cm)

Art. code 17TSUB2000

Weights not included.



FLAT BENCHES



FB80



🇬🇧 FB80 FLAT BENCH

Compact combination flat / abdominal bench
Box stitched contoured upholstery
Height adjustable leg rolls with vinyl covered padding
Incline feature for abdominal training
Folds for easy storage
Integral carry handle
Non-slip rubber floor protectors



FB80 SPECS

🇩🇪 FB80 FLAT BENCH

Compacte combinatie vlakke- / buikspierbank
Gestikte zitting en rugsteun
In hoogte verstelbare leg rolls met bekleed met vinyl
Instelbare rug zitting voor buikspiertraining
Inklapbaar en eenvoudig op te bergen
Geïntegreerde draaggreep
Antislip rubberen vloerbescherming

🇩🇪 FB80 FLACHBANK

Kompakte Kombination Flach-/Bauchtrainerbank
Gesteptes Polster
Höheneinstellbare Beinrollen mit vinylbeschichteten Polstern
Neigungsfunktion für Bauchtraining
Zusammenklappbar für einfache Lagerung
Integrierter Tragegriff
Rutschfester Bodenschutz

🇫🇷 FB80 FLAT BENCH

Combinaison compacte banc plat / abdominal
Garniture profilée surpiquée
Manchons de jambe réglables en hauteur avec garniture revêtue de vinyle
Fonction inclinée pour entraînement abdominal
Se replie pour un rangement facile lorsqu'il n'est pas utilisé
Poignée de transport intégrée
Protecteurs de plancher en caoutchouc antidérapants

Dim: 143 x 43 x 44 (LWH in cm)
Folded: 124 x 43 x 25 (LWH in cm)

Art. code 17TSFB8000

Weights not included.



FB20



🇬🇧 FB20 FLAT BENCH

Robust flat bench with strong frame
Box stitched upholstery (6 cm) with reinforced corners
Built-in dumbbell storage rack
Rubber feet covers to protect the floor
Heavy duty, matt black, powder coated steel frame



FB20 SPECS

🇩🇪 FB20 FLAT BENCH

Robuuste vlakke bank met stevig frame
Gestikte bekleding (6cm)
Ingebouwd dumbbell rek
Rubberen voetdoppen om de vloer te beschermen
Robuuste constructie, mat zwart met stalen frame en poedercoating

🇩🇪 FB20 FLACHBANK

Robuste Flachbank mit stabilem Rahmen
Gesteptes Polster (6 cm) mit verstärkten Ecken
Integriertes Hantelablagefach
Gummifußabkappen zum Schutz des Bodens
Stabile Konstruktion mit pulverbeschichtetem Stahlrahmen in schwarz-matt

🇫🇷 FB20 FLAT BENCH

Banc plat robuste avec châssis résistant
Garniture surpiquée (6 cm) avec coins renforcés
Râtelier à haltères intégré
Emboutis de pieds en caoutchouc pour protéger le sol
Châssis acier haute résistance, revêtu par poudrage, couleur noir mat

Dim: 98 x 46,5 x 50 (LWH in cm)

Art. code 17TSFB2000

Weights not included.



CORE TRAINERS



CT80

MAX
120 KG

MAX
120 KG

🇬🇧 CT80 CORE TRAINER

Versatile total core trainer for abdominals, back and obliques
Combination abdominal board & roman chair / hyper extension
Ergonomically designed pads for perfect body positioning
Box stitched contoured upholstery
Length adjustable roman chair with non-slip footrest
Multiple angle roman chair adjustment from incline to flat
Vinyl covered heavy duty padded leg rolls



MAX
400 KG



CT80 SPECS

🇳🇱 CT80 CORE TRAINER

Veelzijdige total core trainer voor buik- en rugspieren
Combinatie van een buik- en rugspiertrainer
Ergonomisch gevormde pads voor juiste lichaamshouding. Gestikte stoffering
In lengte verstelbare roman chair met anti-slip voetsteun
Instelbare roman chair van hoek tot plat
Vinyl afwerking om de gestoffeerde leg rolls

🇩🇪 CT80 RÜCKENSTRECKER MIT BAUCHTRAINER

Vielfältiger Trainer für den gesamten Rumpfbereich - für Bauch und Rücken
Kombination aus Bauchtrainer & Rückenstrecker/Hyperextension
Ergonomisch geformte Polster für perfekte Körperposition
Gesteptes Polster
In der Länge einstellbarer Rückenstrecker mit rutschfester Fußstütze
Rückenstreckereinstellung in mehreren Winkeln von geneigt bis flach
Vinylbeschichtete, strapazierfähige und gepolsterte Beinrollen

🇫🇷 CT80 CORE TRAINER

Planche Core trainer totale multifonction pour abdominaux, dorsaux
Combinaison planche abdominale et chaise romaine / hyperextension
Coussins conçus de manière ergonomique pour un positionnement parfait du corps. Garniture profilée surpiquée
Chaise romaine à longueur réglable avec repose-pieds antidérapant
Ajustement de chaise romaine à angles multiples de incliné à plat
Manchons de jambes rembourrés haute résistance revêtus de vinyle

Dim: 148 x 62,5 x 90 (LWH in cm), Folded: 146 x 62,5 x 47 (LWH in cm)

Art. code 17TSCT8000

Weights not included.



CT40

MAX
200 KG

🇬🇧 CT40 CORE TRAINER

Versatile roman chair back trainer
Sturdy steel frame construction
Powder coated finish
Adjustable height box stitched support pad
Adjustable height foam rollers
Foldable for easy storage



MAX
100 KG



CT40 SPECS

🇳🇱 CT40 ROMAN CHAIR-RUGTRAINER

Veelzijdige roman chair-rugtrainer
Stevig stalen frame
Poedercoating afwerking
In hoogte verstelbare gestikte support pad
In hoogte verstelbare roller pads van schuim
Inklapbaar en eenvoudig op te bergen

🇩🇪 CT40 RÜCKENSTRECKER

Vielseitiges Rückenstrecker-Trainingsgerät
Stabile Konstruktion
Pulverbeschichtetem Stahlrahmen in schwarz-matt
Höheneinstellbare Stütze mit Stepppolster
Höheneinstellbare Schaumrollenpolster
Zusammenklappbar für einfache Lagerung

🇫🇷 CT4000 CHAISE ROMAINE

Chaise romaine multifonction pour la musculation du dos
Châssis en acier robuste,
Finition peinture en poudre cadre
Coussin de soutien réglable en hauteur surpiqué
Manchons en mousse réglables en hauteur
Se replie pour un rangement facile lorsqu'elle n'est pas utilisée

Dim: 100 x 56 x 80 (LWH in cm)
Folded: 100 x 56 x 34 (LWH in cm)

Art. code 17TSCT4000

Weights not included.





GH10

MAX
200 KG



WT20



GH10 SPECS



WT20 SPECS



🇬🇧 GH10 GLUTE HAM DEVELOPER

Pro Glute Ham Developer for various core exercises. Very robust, which makes it suitable for professional use. Comfortable core pad and foot support. Foot support is adjustable in multiple positions. Use the band pegs with a resistance/power band for working out with extra resistance to make the exercise more challenging.

🇳🇱 GH10 GLUTE HAM DEVELOPER

Pro Glute Ham Developer voor verschillende buik- en rug oefeningen. Zeer robuust, waardoor het geschikt is voor professioneel gebruik. Comfortabele rug-, buik en voetsteun. Voetsteun in meerdere posities instelbaar. Gebruik de band pegs met een weerstand om uit te werken met extra weerstand om de oefening uitdagender te maken.

🇩🇪 GH10 GLUTE HAM DEVELOPER

Pro Glute Ham Developer für verstellbare Core-Übungen. Sehr robust, für der professionellen Gebrauch geeignet. Integriertem komfortable Core-Pads und Fussstützen. Die Fussstütze ist in mehreren Stufen einstellbar. Resistance/Power-Bänder können für eine intensivierung des Trainings genutzt werden.

🇫🇷 DEVELOPEUR DE FESSIERS GH10

Développeur de fessiers pro pour différents exercices de base. Très robuste, il convient pour une utilisation professionnelle. Patin de base confortable et repose-pieds. Le repose-pieds peut être réglé sur plusieurs positions. Utilisez les goupilles élastiques avec un élastique de résistance/puissance pour réaliser des exercices avec une résistance supplémentaire afin de les rendre plus difficiles.

Art. code 18TSGH1000

🇬🇧 WT20 SISSY SQUAT TRAINER

With comfortable foot support to train legs and abs. Push-up handles with grip to train chest. Easy to move the with the wheels.

🇳🇱 WT20 SISSY SQUAT TRAINER

Met comfortabele voetsteun om benen en buikspieren te trainen. Opdrukgrepen met grip om de borstkas te trainen. Makkelijk om te verplaatsen met de transportwielen.

🇩🇪 WT20 SISSY SQUAT TRAINER

Integrierte komfortable Fussstütze zum Trainieren der Beine und Bauchmuskeln. Push-Up Griffe mit Textur zum Trainieren der Brust. Einfaches Verschieben durch die integrierten Rollen.

🇫🇷 WT20 APPAREIL D'ENTRAINEMENT SISSY SQUAT

Avec repose-pieds confortable pour entraîner les jambes et les abdominaux. Poignées intégrées avec poignées pour entraîner la poitrine. Facile à déplacer grâce aux roulettes.

Art. code 17TSWT2000





AB20

MAX 275 KG
MAX 100 KG

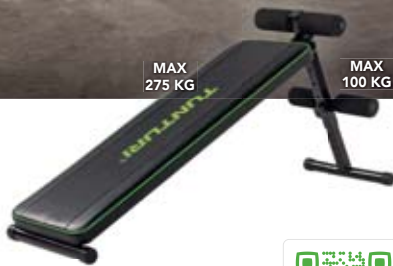

AB20 ABDOMINAL BENCH

Compact abdominal board
Sturdy steel frame
Construction with powder coated finish
Box stitched back support pad
Foam rollers
Adjustable angle feature
Folds for ease of storage when not in use



AB20 SPECS

AB20 BUIKSPIERBANK

Compacte buikspierbank
Stevige constructie met stalen frame en poedercoating
Gestikte support pad voor de rug
Roller pads van schuim
Verstelbare hoek
Inklapbaar en eenvoudig op te bergen

AB20 BAUCHTRAINER SIT-UP BANK

Kompakter Bauchtrainer
Stabile Stahlrahmenkonstruktion mit Pulverbeschichtung
Rückenstützen mit Steppolster
Schaumrollen
Einstellbare Winkel
Zusammenklappbar für einfache Lagerung

AB20 BANC ABDOMINAL

Planche abdominale compacte
Châssis en acier robuste, finition avec peinture en poudre
Cousin dorsal surpiqué
Manchons en mousse
Fonction d'angle réglable
Se replie pour un rangement facile lorsqu'elle n'est pas utilisée

Dim: 130 x 33 x 50 (LWH in cm)
Folded: 120 x 33 x 20 (LWH in cm)

Art. code 17TSAB2000



SPOTTER CATCHERS

WT10

MAX 200 KG



WT10 SUPPORT REST

Usable as barbell support for free weight exercises or in combination with a bench to put the barbell on
Height adjustable with button
Adjustment from 60cm (lowest position) to 95cm (highest position)
Sturdy steel frame construction with powder coated finish
The stands are delivered by pair



WT10 SPECS

WT10 AFLEGSTANDAARDEN

Te gebruiken als halterstandaard voor vrije gewicht oefeningen of in combinatie met een bank, om de halterstang op af te leggen
In hoogte verstelbaar door draaiknop
Verstelbaar van 60 cm (laagste stand) tot 95 cm (hoogste stand)
Stevige constructie met stalen frame en poedercoating
De haltersteunen worden per paar geleverd

WT10 HANTELSTÛTZE

Verwendbar als Hantelstütze für freie Gewichtübungen oder in Kombination mit einer Bank, um die Langhantel auf zu setzen
Höhenverstellbar mit Knopf
Einstellung von 60cm (niedrigste Position) bis 95cm (höchste Position)
Robuste Stahlrahmenkonstruktion mit pulverbeschichtetem Finish
Die Stände werden paarweise geliefert

WT10 SUPPORT BARBELL

Utilisable comme support barbell pour les exercices de poids libre ou en combinaison avec un banc pour mettre la barre sur
Hauteur réglable avec bouton
Réglage de 60cm (position la plus basse) à 95cm (position la plus élevée)
Construction robuste en acier avec revêtement en poudre
Les stands sont livrés par paire

Dim: 130 x 33 x 50 (LWH in cm)
Folded: 120 x 33 x 20 (LWH in cm)

Art. code 17TSWT1000

Weights not included.



TUNTURI®

FUNCTIONAL TRAINING



PLYO BOXES



🇬🇧 PLYO BOX WOOD

Made from 20mm plywood, can be used on all sides, available in 2 sizes.

🇳🇱 PLYO BOX HOUT

Gemaakt van 20 mm multiplex, kan aan alle kanten worden gebruikt, verkrijgbaar in 2 maten.

🇩🇪 PLYO BOX HOLZ

Aus 20 mm Sperrholz gefertigt, allseitig verwendbar, in 2 Größen erhältlich.

🇫🇷 PLYO BOX BOIS

En contreplaqué 20 mm, peut être utilisée sur tous les côtés, disponible en 2 tailles.

40/50/60cm
Art. code 14TUSCF077

50/60/75cm
Art. code 14TUSCF078



🇬🇧 PLYO BOX SOFT

Wood inside with strong EVA cover (1000D hard), can be used on all sides, available in 2 sizes.

🇳🇱 PLYO BOX ZACHT

Hout van binnen met een sterke EVA-afdekking (1000D hard), kan aan alle kanten worden gebruikt, verkrijgbaar in 2 maten.

🇩🇪 PLYO BOX SOFT

Holz im Inneren mit einer starken EVA-Abdeckung (1000D hart), kann von allen Seiten verwendet werden, erhältlich in 2 Größen.

🇫🇷 PLYO BOX SOFT

Bois à l'intérieur avec revêtement EVA robuste (dureté 1000D), peut être utilisée sur tous les côtés, disponible en 2 tailles.

40/50/60cm
Art. code 14TUSCF079

50/60/75cm
Art. code 14TUSCF080

POWER SLED



🇬🇧 POWER DOG SLED

Heavy style, multipurpose, sleeves suitable for all 50mm weight plates, harness not included.

🇳🇱 POWER DOG SLED

Stevige uitvoering. Sleeves zijn geschikt voor alle 50 mm-halterschijven, harnas niet inbegrepen.

🇩🇪 POWER DOG SCHLITTEN

Solide und schwere Ausführung, vielseitig, Halterstangen passend für alle 50 mm Hantelscheiben, Gurtzeug separat erhältlich.

🇫🇷 TRAINEAU DE TIRAGE POWER DOG SLED

Lourd, multifonction, manchons adaptées à tous les poids de 50 mm, harnais non inclus.

Art. code 14TUSCF074

🇬🇧 X-SHAPE PULL HARNESS FOR SLED

Harness for sled pulling.

PRO
USE

🇳🇱 X-SHAPE TREK HARNAS VOOR SLEE

Trek harnas voor voor slee.

🇩🇪 X-FORM GURTZEUG FÜR SCHLITTENZUG

Gurtzeug für den Cross Fit Schlitten.

🇫🇷 HARNAIS POUR TRAINEAU EN X

Harnais pour tracter un traineau.

Art. code 14TUSCF075



🇬🇧 SHOULDER PULL FOR SLED

Heavy quality shoulder pulling ropes with comfortable inlay.

🇳🇱 SCHOUDERBANDEN VOOR SLED

Zware kwaliteit schouder touwen met comfortabele binnenkant.

🇩🇪 SCHULTER ZUGSEILE FÜR SCHLITTEN

Starke Qualitätsschulterseile mit komfortabler Polsterung an der Innenseite.

🇫🇷 SANGLE D'ÉPAULE POUR TRAINEAU

Sangles d'épaule haut de gamme avec rembourrage de confort.

Art. code 14TUSCF076



GYM RINGS



GYM RINGS ABS

Contains 2 ABS rings (23cm dia 28mm thickness) 2 high quality adjustable straps with markings.

GYM RINGEN ABS

Bevat 2 ABS-ringen (23 cm dia, 28 mm dikte) 2 verstelbare banden met hoge kwaliteit en markeringen.

ABS TURNRINGE

Enthält 2 ABS-Ringe (23 cm Durchmesser, 28 mm Dicke) und 2 verstellbare sowie qualitativ hochwertige Riemen mit Markierungen.

ANNEAUX DE GYM EN ABS

Contient 2 anneaux en ABS (diam. 23 cm, épaisseur 28 mm) et 2 sangles haut de gamme réglables avec marquages.

Art. code 14TUSCF081



GYM RINGS WOOD

Contains 2 wooden rings (23cm dia 28mm thickness) 2 high quality adjustable straps with markings.

GYM RINGEN HOUT

Bevat 2 houten ringen (23 cm dia, 28 mm dikte), 2 verstelbare banden van hoge kwaliteit met markeringen.

HOLZ TURNRINGE

Enthält 2 Holzringe (23 cm Durchmesser, 28 mm Dicke) und 2 verstellbare sowie qualitativ hochwertige Riemen mit Markierungen.

ANNEAUX DE GYM EN BOIS

Contient 2 anneaux en bois (diam. 23 cm, épaisseur 28 mm) et 2 sangles haut de gamme réglables avec marquages.

Art. code 14TUSCF082

SUSPENSION TRAINERS

CROSS FIT TRAINER

Professional cross fit suspension trainer for multiple bodyweight training possibilities. Much more possibilities than conventional suspension trainer through the use of 2 separate main cords, pulley system and D-ring connections.

Professionele cross fit suspension trainer voor meerdere lichaamsgewicht trainingsmogelijkheden. Veel meer mogelijkheden dan met een conventionele suspension trainer door gebruik van 2 afzonderlijke hoofd koorden, pulley systeem en D-ringen.

Professioneller Cross-Fit Suspension Trainer für vielseitige Körpergewicht-Trainingsvarianten. Grössere Vielfalt an Variationen als mit herkömmlichen Suspension Trainern durch Verwendung von 2 separaten Hauptseilen resp. Seilzügen mit D-Ring-Verbindungen.

Professional cross trainer fit suspension pour plusieurs options de formation de poids de corps. Beaucoup plus de possibilités qu'avec un entraîneur de suspension classique par l'utilisation de 2 chaînes principales séparées, pulley et anneaux en D.

Art. code 14TUSCF001



🇬🇧 SUSPENSION TRAINER MOUNT WHITE

This mount is suitable for attaching the suspension trainer to a wall or ceiling. Includes installation set. Diameter: 12 cm. Weight: 650 gr. Maximum weight: 200 kg.

🇳🇱 SUSPENSION TRAINER MOUNT WIT

Deze steun is geschikt om de suspension trainer aan een muur of plafond te bevestigen. Inclusief installatie set. Diameter: 12 cm. Gewicht: 650 gr. Maximaal gewicht: 200 kg.

🇩🇪 SUSPENSION TRAINER MOUNT WHITE

Eine Deckenbefestigung welche sich ausgezeichnet eignet, einen Suspension Trainer an der Wand oder an der Decke anzubringen. Installationsset inklusive. Durchmesser 12 cm Gewicht: 650 g Belastung maximal 200 kg

🇫🇷 SUPPORT D'APPAREIL D'ENTRAÎNEMENT A SUSPENSION BLANC

Ce support permet de fixer l'appareil d'entraînement à suspension à un mur ou un plafond. Avec kit d'installation. Diamètre : 12 cm. Poids : 650 g. Poids maximum : 200 kg.

Art. code 14TUSFU154



🇬🇧 SUSPENSION TRAINER MOUNT

This mount is suitable for attaching the suspension trainer to a wall or ceiling. Includes installation set. Diameter: 12 cm. Weight: 650 gr. Maximum weight: 200 kg.

🇳🇱 SUSPENSION TRAINER MOUNT

Deze steun is geschikt om de suspension trainer aan een muur of plafond te bevestigen. Inclusief installatie set. Diameter: 12 cm. Gewicht: 650 gr. Maximaal gewicht: 200 kg.

🇩🇪 SUSPENSION TRAINER MOUNT

Eine Deckenbefestigung welche sich ausgezeichnet eignet, einen Suspension Trainer an der Wand oder an der Decke anzubringen. Installationsset inklusive. Durchmesser 12 cm Gewicht: 650 g Belastung maximal 200 kg

🇫🇷 SUPPORT D'APPAREIL D'ENTRAÎNEMENT A SUSPENSION

Ce support permet de fixer l'appareil d'entraînement à suspension à un mur ou un plafond. Avec kit d'installation. Diamètre : 12 cm. Poids : 650 g. Poids maximum : 200 kg.

Black 14TUSFU156 Grey 14TUSFU304 White 14TUSFU301



🇬🇧 SUSPENSION TRAINER LIGHT

Light suspension trainer set with rotation pulley.

🇳🇱 SUSPENSION TRAINER LIGHT

Lichtsuspensietrainer met pulley.

🇩🇪 SUSPENSION TRAINER LIGHT

Leichter Aufhängungstrainer mit Drehscheibe.

🇫🇷 SUSPENSION TRAINER LIGHT

Jeu de suspension trainer léger avec poulie rotative.

Art. code 14TUSCF093

STRENGTH BAGS/RACK



🇬🇧 STRENGTH BAG

Sand-filled. Weights: 5 - 25 kg.

🇩🇪 STRENGTH BAG

Mit Sandfüllung. Gewichte: 5 - 25 kg

🇳🇱 STRENGTH BAG

Zand gevuld. Gewichten: 5 - 25 kg.

🇫🇷 STRENGTH BAG

Rempli de sable. Poids: 5 - 25 kg.

5 kg Orange
14TUSCL361

10 kg Yellow
14TUSCL362

15 kg Red
14TUSCL363

20 kg Blue
14TUSCL364

25 kg Black
14TUSCL365



🇬🇧 STRENGTH BAG RACK

Suitable for 5 strength bags.

🇳🇱 STRENGTH BAG REK

Geschikt voor 5 strength bags.

🇩🇪 STRENGTH BAG STÄNDER

Perfekt geeignet zur Lagerung von 5 Strength-Bags.

🇫🇷 RACK POUR STRENGTH BAG

Permet de ranger 5 strength bags.

Art. code 14TUSCF091

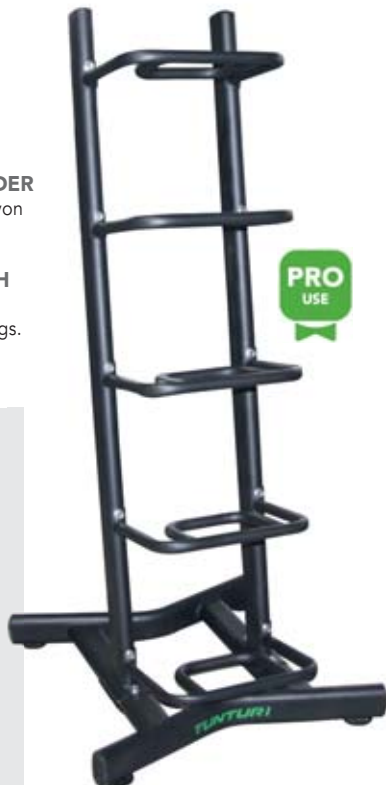

🇬🇧 PRO STRENGTH BAG

With 6 ergonomic grips, including inner bag to fill (with sand) to the desired weight. (sand not included).

🇳🇱 PRO STRENGTH BAG

Met 6 ergonomische handgrepen, inclusief binnenzak om te vullen (met zand) tot het gewenste gewicht. (zand niet inbegrepen).

🇩🇪 PROFESSIONELLE STRENGTH BAGS

Mit 6 ergonomischen Griffen, inklusive Innensack zum Befüllen (mit Sand) bis zum gewünschten Gewicht. (Sand nicht inbegriffen).

🇫🇷 PRO STRENGTH BAG

Avec 6 poignées ergonomiques, avec sac intérieur à remplir du lest souhaité (sable). (sable non fourni).

Max Fill 18kg
14TUSCF088

Max Fill 35kg
14TUSCF089

Max Fill 45kg
14TUSCF090



WALL BALLS

Soft exercise balls, filled with wool and sand. Diameter: 35cm. Available in 4, 6, 8 and 10 kg. Not suitable for slamming.

Zachte oefenballen, gevuld met wol en zand. Diameter: 35cm. Verkrijgbaar in 4, 6, 8 en 10 kg. Niet geschikt voor "slamming".

Weiche Übungsbälle, mit spezieller Wolle- und Sandfüllung. Durchmesser: 35 cm. Erhältlich in 4, 6, 8 und 10 kg. Nicht geeignet für "Slamming".

Balles d'exercice doux, remplis avec de la laine et de sable. Diamètre: 35cm. Disponible en 4, 6, 8 et 10 kg. Ne convient pas pour "slamming".

4kg Yellow
14TUSCF009

6kg Red
14TUSCF010

8kg Blue
14TUSCF011

10kg Green
14TUSCF012



WALL BALLS /RACK

WALL BALL RACK

With wheels, suitable for 12 wall balls.

WALL BALL REK

Met wielen, geschikt voor 12 wall balls.

WALL BALL STÄNDER

Ständer auf Rädern zur Lagerung von 12 Wall Balls.

RACK POUR WALL BALL

Sur roulettes, permet de ranger 12 wall balls.

Art. code
14TUSCF092

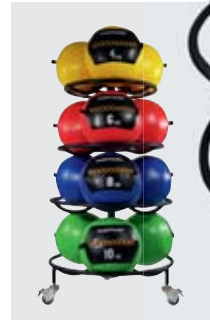

BULGARIAN BAGS/RACK



BULGARIAN BAG

Originally designed to aid wrestlers in improving explosive movements. With the flexible handles this bag can be used for many exercises for lower and upper body. Made of very durable PU, filled with wool and sand. Available in 5,10,15 and 20kg.

Oorspronkelijk ontworpen om worstelaars te helpen bij de verbetering van de explosieve bewegingen. Met de flexibele grepen kan deze Bulgarian bag worden gebruikt voor vele oefeningen voor boven- en ondergrenzen lichaam. Gemaakt van zeer duurzaam PU, gevuld met wol en zand. Verkrijgbaar in 5,10,15 en 20kg.

Ursprünglich entworfen, um Wrestler in der Verbesserung von explosiven Bewegungen zu helfen. Durch die flexiblen Griffe kann dieser Sack zu vielen Übungen für Ober- und Unterkörper verwendet werden. Hergestellt aus hochfestem PU, gefüllt mit Wolle und Sand. Erhältlich in 5, 10, 15 und 20 kg.

Conçu à l'origine pour aider les lutteurs à l'amélioration des mouvements explosifs. Les poignées souples, ce sac peut être utilisé pour de nombreux exercices pour le corps inférieur et supérieur. Fait de très durable PU, farcies avec de la laine et de sable. Disponible en 5,10,15 et 20 kg.

20kg Green 14TUSCF019	15kg Blue 14TUSCF018	10kg Red 14TUSCF017	5kg Yellow 14TUSCF016
--------------------------	-------------------------	------------------------	--------------------------



STRENGTH BAG RACK
Suitable for 5 strength bags.

STRENGTH BAG REK
Geschikt voor 5 strength bags.

STRENGTH BAG STÄNDER
Perfekt geeignet zur Lagerung von 5 Strength-Bags.

RACK POUR STRENGTH BAG
Permet de ranger 5 strength bags.

Art. code 14TUSCF091

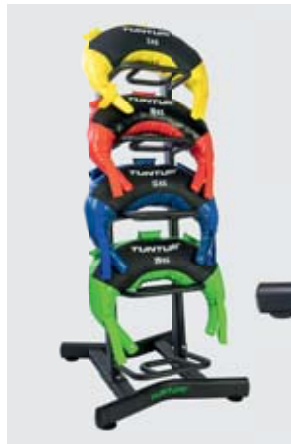

GYM HAMMERS/ SLAM BALLS



GYM HAMMER

🇬🇧 Made of solid cast iron. Available in 4, 6, 8 and 10 kg.

🇳🇱 Gemaakt van massief gietijzer. Verkrijgbaar in 4, 6, 8 en 10 kg.

🇩🇪 Hergestellt aus Gusseisen. Erhältlich in 4, 6, 8 und 10 kg.

🇫🇷 Fait de fonte solide. Disponible en 4, 6, 8 et 10 kg.

4 kg	6 kg	8 kg	10 kg
14TUSCF005	14TUSCF006	14TUSCF007	14TUSCF008



SLAM BALL

🇬🇧 Designed for slamming on solid surfaces. Iron sand filling, causing no bouncing. Diameter: 23 cm.

🇳🇱 Ontworpen voor het hard "smijten" op solide oppervlakken. IJzerzand vulling, tegen het stuiteren. Diameter: 23 cm.

🇩🇪 Speziell entwickelt für hartes "schmeißen" auf festen Oberflächen. Eisen-Sand-Füllung, schlagresistent. Durchmesser: 23 cm.

🇫🇷 Conçu pour claquer sur des surfaces solides. Remplissage de sable de fer, ne causant aucun rebondissement. Diamètre : 23 cm.

5 kg	10 kg	15 kg	20 kg
14TUSCF023	14TUSCF024	14TUSCF025	14TUSCF026





MEDICINE BALLS/RACK



🇩🇰 MEDICINE BALL
Synthetic leather. Color: Black. Weights: 1, 2, 3, 5 kg.

🇳🇱 MEDICINE BAL
Kunstleer. Kleur: Zwart. Gewichten: 1, 2, 3, 5 kg.

🇩🇪 MEDIZINBALL
Kunstleder. Farbe: Schwarz. Gewichte: 1, 2, 3, 5 kg.

🇫🇷 MÉDECINE-BALL
Cuir synthétique. Couleur : Noir. Poids : 1, 2, 3, 5 kg.

1 kg	2 kg	3 kg	5 kg
14TUSBO101	14TUSBO102	14TUSBO103	14TUSBO104



🇩🇰 MEDICINE BALL
Rubber, two colors. Weights 1-5 kg.

🇳🇱 MEDICINE BAL
Rubber, 2 kleurig. Gewichten 1-5 kg.

🇩🇪 MEDIZINBALL
Gummi, zwei-farbig. Gewichte 1-5 kg.

🇫🇷 MÉDECINE-BALL
Caoutchouc, 2 couleurs, de 1-5 kg.

1 kg yellow/black 14TUSCL317	2 kg green/black 14TUSCL318	3 kg red/black 14TUSCL319
4 kg blue/black 14TUSCL320	5 kg grey/black 14TUSCL321	

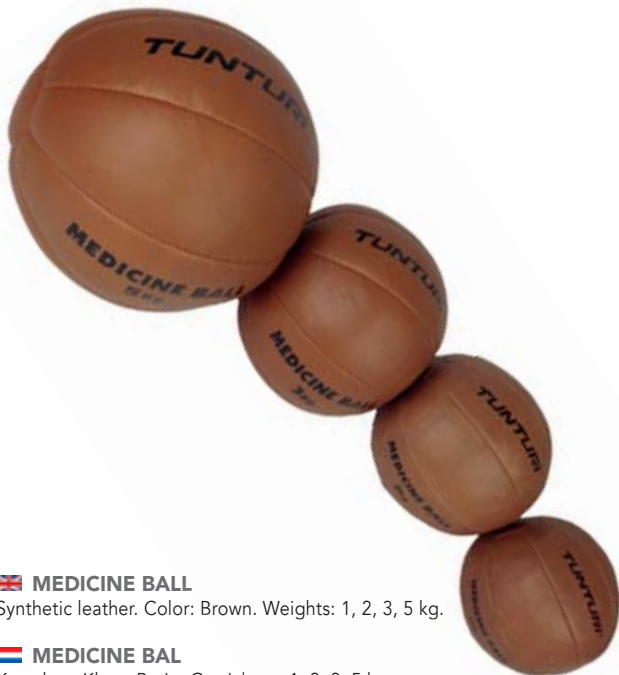

🇩🇰 MEDICINE BALL
Synthetic leather. Color: Brown. Weights: 1, 2, 3, 5 kg.

🇳🇱 MEDICINE BAL
Kunstleer. Kleur: Bruin. Gewichten: 1, 2, 3, 5 kg.

🇩🇪 MEDIZINBALL
Kunstleder. Farbe: Braun. Gewichte: 1, 2, 3, 5 kg.

🇫🇷 MÉDECINE-BALL
Cuir synthétique. Couleur : marron. Poids : 1, 2, 3, 5 kg.

1 kg	2 kg	3 kg	5 kg
14TUSBO097	14TUSBO098	14TUSBO099	14TUSBO100

🇩🇰 MEDICINE BALL RACK
Standard for 5 medicin balls. Balls not included.

🇳🇱 MEDICINEBAL STANDAARD
Standaard geschikt voor 5 medicine ballen. Ballen niet meegeleverd.

🇩🇪 MEDIZINBALLSTÄNDER
Ständer für 5 Medizin Bälle. Bälle sind nicht im Lieferumfang enthalten.

🇫🇷 MÉDECINE-BALL RACK
Prévu pour 5 medicine ball. Boules non inclus.

Art. code 14TUSCL322



BATTLE ROPES

PRO BATTLE ROPE

Battle rope with canvas cover, available in 2 lengths.

PRO BATTLE ROPE

Battle Rope met canvas hoes. Beschikbaar in 2 lengtes.

PROFESSIONELLE BATTLE ROPES

Battle Rope mit Leinenbezug, erhältlich in 2 verschiedenen Längen.

CORDE PRO BATTLE ROPE

Corde recouverte de toile, disponible en 2 longueurs.

Length 10m

Art. code 14TUSCF083

Length 15m

Art. code 14TUSCF084



BATTLE ROPE

Heavy quality, including Protection sleeve. Ø 38mm

Zware kwaliteit, inclusief Beschermhuls. Ø 38mm

In hoher Qualität, inklusive Schutzhülse. Ø 38mm

Qualité lourde, y compris manchon de protection. Ø 38mm

9m

14TUSCF002

12m

14TUSCF003

15m

14TUSCF004



BATTLE ROPE STORAGE HOOK

Includes fixing set

BATTLE ROPE OPBERGHAAK

Inclusief bevestigingsset

BATTLE ROPE AUFBEWAHRUNGSHAKEN

Inklusive Befestigungssatz

CORDE ONDULATOIRE CROCHET DE RANGEMENT

Comprend kit de montage

Art. code 14TUSCF015



BATTLE ROPE WALL MOUNT

Includes fixing set

BATTLE ROPE MUURBEVESTIGINGSHAAK

Inclusief bevestigingsset

BATTLE ROPE WANDHALTERUNG

Inklusive Befestigungssatz

CORDE ONDULATOIRE ATTACHE MURALE

Comprend kit de montage

Art. code 14TUSCF013



BATTLE ROPE GROUND HOOK

Extra large top surface of 10x10cm for simple pressure. Height 35.5 cm

BATTLE ROPE GRONDHAAK

Extra groot boven vlak van 10x10cm voor eenvoudig aandrukken. Lengte 35.5 cm

BATTLE ROPE BODENHAKEN

Extra große Oberfläche des 10x10cm für einfache Pressen. Länge 35,5 cm

CORDE ONDULATOIRE CROCHET DE SOL

Extrados extra-large de 10x10cm pour pression facile. longueur 35,5 cm

Art. code 14TUSCF014



WEIGHT VESTS



🇬🇧 WEIGHTED VEST

Material; nylon. Including 8 or 12 bags of 1,25 kg. Color: black.

🇳🇱 GEWICHTSVEST

Nylon materiaal. Inclusief 8 of 12 zakjes van 1,25 kg. Kleur: Zwart.

🇩🇪 GEWICHTSWESTE

Material, Nylon. 10 kg Variante mit 8 und 15 kg Variante mit 12 Beuteln zu je 1,25 kg. Farbe: Schwarz

🇫🇷 GILET PONDÉRÉ

Inclus 8 au 12 sacs de 1,25 kg. Couleur noire.

10 kg

14TUSCL246

15 kg

14TUSCL352

🇬🇧 WEIGHTED VEST

Weight 5 kg, neoprene material. Pocket for phone/mp3-player. Mesh fabric on lower back.

🇳🇱 GEWICHTSVEST

Gewicht 5 kg, neopreen materiaal. Opbergvakje voor telefoon/mp3 speler. Luchtdoorlatende stof op de onderrug.

🇩🇪 GEWICHTSWESTE

Gewicht 5 kg in Neopren. Tasche für Telefon/mp3-Spieler. Mesh-Gewebe im unteren Rücken Bereich.

🇫🇷 GILET PONDÉRÉ

Poids : 5 kg, En neoprene. Mesh fabric sur le bas du dos.

Art. code 14TUSCL249



🇬🇧 WEIGHT VEST PRO 20/30 KG

One size fits all. Including 20 or 30 adjustable weightblocks of 1 kg (iron blocks).

🇳🇱 GEWICHTSVEST PRO 20/30 KG

One size fits all, Inclusief 20 of 30 verstelbaar gewichten van 1kg (ijzeren blokken).

🇩🇪 GEWICHTSWESTE PRO 20/30 KG

Eine Größe passt für alle, einschließlich 20 oder 30 einstellbare Gewichte von 1 kg (Eisenblöcke).

🇫🇷 GILET LESTE PRO 20/30 KG

Une taille qui convient à tous, y compris 20 ou 30 poids ajustables de 1 kg (blocs de fer).

20 kg:

Art. code 14TUSCF097

30 kg:

Art. code 14TUSCF098

TUNTURI®

FREE WEIGHTS



WEIGHT SETS



🇬🇧 DUMBBELL SET 20 KG

Dumbbell set in display box. Set consists of: 1 chrome steel dumbbell bar 38cm / 30mm, Cast iron discs: 2 x 5kg, 2 x 2.5kg, 2 x 1.25kg. 2 Chrome steel screw collars.

🇳🇱 DUMBBELL SET 20 KG

Complete set gewichten in showdoos. Set bestaat uit: 1 chrome stang 38cm / 30mm, Schijven: 2 x 5 kg, 2 x 2,5 kg, 2 x 1,25 kg. 2 Chromstalen schroefsluiters.

🇩🇪 KURZHANTELSET 20 KG

Komplettes Hantelset in Verkaufsverpackung. Set besteht aus: 1 Kurzhantelstange 36 cm / Ø 30 mm mit Schraubverschlüssen und Gewichtsscheiben: 2 x 5 kg, 2 x 2,5 kg, 2 x 1,25 kg.

🇫🇷 HALTÈRE ENSEMBLE 20 KG

Haltère jeu complet dans la boîte d'affichage. Comprend une barre de 36 cm / Ø 30 mm et disques 2 x 5 kg, 2 x 2,5 kg, 2 x 1,25 kg.

Art. code 14TUSCL236



🇬🇧 DUMBBELL SET 15 KG

Dumbbell set in display box. Set consist of: 1 dumbbell bar 36 cm / Ø 30 mm. Discs: 2 x 0,5 kg, 2 x 1 kg, 2 x 2 kg en 2 x 3 kg.

🇳🇱 DUMBBELLSET 15 KG

Complete set gewichten in showdoos. Set bestaat uit: 1 dumbbellstang 36 cm / Ø 30 mm. Schijven: 2 x 0,5 kg, 2 x 1 kg, 2 x 2 kg en 2 x 3 kg.

🇩🇪 KURZHANTELSET 15 KG

Komplettes Hantelset in Verkaufsverpackung. Set besteht aus: 1 Kurzhantelstange 36 cm / Ø 30 mm mit Schraubverschlüssen und Gewichtsscheiben: 2 x 3 kg, 2 x 2 kg, 2 x 1 kg und 2 x 0.5 kg.

🇫🇷 HALTÈRE ENSEMBLE 15 KG

Comprend une barre de 36 cm / Ø 30 mm et disques 2 x 0,5 kg, 2 x 1 kg, 2 x 2 kg en 2 x 3 kg.

Art. code 14TUSCL235



🇬🇧 DUMBBELL SET 10 KG

Complete dumbbell set in display box. Set consist of: 1 dumbbell bar 36 cm / Ø 30 mm. Discs: 2 x 2,5 kg, 2 x 1,25 kg.

🇳🇱 DUMBBELLSET 10 KG

Complete set in showdoos. Set bestaat uit: 1 dumbbellstang 36 cm / Ø 30 mm. Schijven: 2 x 1,25 kg, 2 x 2,5 kg.

🇩🇪 KURZHANTELSET 10 KG

Komplettes Hantelset in Verkaufsverpackung. Set besteht aus: 1 Kurzhantelstange 36 cm / Ø 30 mm mit Schraubverschlüssen und Gewichtsscheiben: 2 x 2,5 kg, 2 x 1,25 kg.

🇫🇷 HALTÈRE ENSEMBLE 10 KG

Comprend une barre de 36 cm / Ø 30 mm, et disques 2 x 2,5 kg, 2 x 1,25 kg.

Art. code 14TUSCL101



🇬🇧 DUMBBELL SET 20 KG (2 X 10 KG)

Complete dumbbell set in display box. Set consist of: 2 dumbbell bars 36 cm / Ø 30 mm. Discs: 4 x 2,5 kg, 4 x 1,25 kg.

🇳🇱 DUMBBELLSET 20 KG (2 X 10 KG)

Complete set in showdoos. Set bestaat uit: 2 dumbbellstangen 36 cm / Ø 30 mm. Schijven: 4 x 1,25 kg, 4 x 2,5 kg.

🇩🇪 KURZHANTELSET 20 KG (2 X 10 KG)

Komplettes Hantelset in Verkaufsverpackung. Set besteht aus: 2 Kurzhantelstangen. 36 cm / Ø 30 mm mit Schraubverschlüssen und Gewichtsscheiben: 4 x 2,5 kg, 4 x 1,25 kg.

🇫🇷 HALTÈRE ENSEMBLE 20 KG (2 X 10 KG)

Comprend deux barres de 36 cm / Ø 30 mm, et disques 4 x 2,5 kg, 4 x 1,25 kg.

Art. code 14TUSCL092



🇬🇧 OLYMPIC WEIGHT SET

Ø 50 mm. 4x 1,25, 4x 2,5 kg, 4x 5 kg, 2x 10 kg, 2x 15 kg (and 2x 20 kg**).

🇳🇱 OLYMPISCHE GEWICHT SET

Ø 50 mm. 4x 1,25, 4x 2,5 kg, 4x 5 kg, 2x 10 kg, 2x 15 kg (en 2x 20 kg**).

🇩🇪 OLYMPISCHE GEWICHT SETS

Ø 50 mm. 4x 1,25, 4x 2,5 kg, 4x 5 kg, 2x 10 kg, 2x 15 kg (und 2x 20 kg**).

🇫🇷 OLYMPIC ENSEMBLE DE POIDS

Ø 50 mm. 4x 1,25, 4x 2,5 kg, 4x 5 kg, 2x 10 kg, 2x 15 kg (et 2x 20 kg**).

100 kg*
Bar 180 cm / 14 kg
Innersize bar 115 cm
14TUSCL381

140 kg** Discs only in 140 kg set
Bar 220 cm / 17 kg
Innersize bar 128 cm
14TUSCL382



🇬🇧 VINYL DUMBBELL SET 15 KG

Complete dumbbell set in display box. Ø 25 mm. Set consist of: 1 dumbbell bar 1kg. Vinyl discs: 2 x 3,75kg; 2 x 2,00kg and 2 x 1,25kg.

🇩🇪 VINYL DUMBBELLET 15 KG

Complete dumbbell set in showdoos. Ø 25 mm. Set bestaat uit: 1 korte halterstang 1kg. Vinyl schijven: 2 x 3,75kg; 2 x 2,00kg en 2 x 1,25kg.

🇩🇪 VINYL KURZHANTELSET 15 KG

Komplettes Set in Verkaufsverpackung. Ø 25 mm. Set besteht aus: 1 Kurzhantelstange 1 kg und folgenden Vinyl-Scheiben: 2 x 3,75 kg, 2 x 2,00 kg und 2 x 1,25 kg.

🇫🇷 VINYLE HALTERE SET 15 KG

Complet mis en vente au détail. Ø 25 mm. Ensemble se compose de: 1 barre d'haltères 1kg. Disques vinyile: 2 x 3,75kg; 2 x 2,00kg et 2 x 1,25kg.

Art. code 14TUSCL354



🇬🇧 VINYL DUMBBELL SET 28 KG

Complete dumbbell set in display box. Ø 25 mm. Set consist: 2 dumbbell bars 2kg. Vinyl Discs: 4x3.5kg; 4x2kg; 4x1kg.

🇩🇪 VINYL DUMBBELLET 28 KG

Compeete dumbbell set in showdoos. Ø 25 mm. Set bestaat uit: 2 korte halterstangen 2kg. Vinyl Discs: 4x3.5kg; 4x2kg; 4x1kg.

🇩🇪 VINYL KURZHANTELSET 28 KG

Komplettes Set in Verkaufsverpackung. Ø 25 mm. Set besteht aus: 2 Kurzhantelstange 2kg. Vinyl Discs: 4x3.5kg; 4x2kg; 4x1kg.

🇫🇷 VINYLE HALTERE SET 28 KG

Complet mis en vente au détail. Ø 25 mm. Ensemble se compose de: 2 barre d'haltères 2kg. Vinyl Discs: 4x3.5kg; 4x2kg; 4x1kg.

Art. code 14TUSCL358

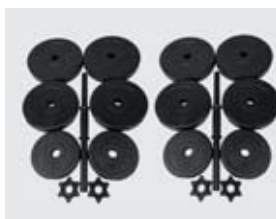

🇬🇧 VINYL DUMBBELL SET 30 KG

Complete dumbbell set in display box. Ø 25 mm. Set consist of: 2 dumbbell bars 2kg. Vinyl discs: 4 x 3,75kg; 4 x 2,00kg and 4 x 1,25kg.

🇩🇪 VINYL DUMBBELLET 30 KG

Complete dumbbell set in showdoos. Ø 25 mm. Set bestaat uit: 2 korte halterstangen 2kg. Vinyl schijven: 4 x 3,75kg; 4 x 2,00kg en 4 x 1,25kg.

🇩🇪 VINYL KURZHANTELSET 30 KG

Komplettes Set in Verkaufsverpackung. Ø 25 mm. Set besteht aus: 2 Kurzhantelstangen 2 kg und folgenden Vinyl-Scheiben: 4 x 3,75 kg; 4 x 2,00 kg und 4 x 1,25 kg.

🇫🇷 VINYLE HALTERE SET 30 KG

Complet mis en vente au détail. Ø 25 mm. Ensemble se compose de: 2 barres d'haltères 2kg. Disques vinyile: 4 x 3,75kg; 4 x 2,00kg et 4 x 1,25kg.

Art. code 14TUSCL355



🇬🇧 AEROBIC PUMP SET 20 KG

Complete set with 6 colored cement discs (2 x 5kg Orange, 2 x 2.5kg Green and 2 x 1.5kg Yellow), 1 dividable hollow bar and one pair of spring clip collars.

Complete set met 6 gekleurde cement schijven (2 x 5kg Orange, 2 x 2,5 kg Groen en 2 x 1,5 kg Geel), 1 deelbaar holle stang en 1 paar veersluiters.

Komplettes Set mit 6 farbigen Zementscheiben (2 x 5 kg orange, 2 x 2,5 kg grün und 2 x 1,5 kg gelb) und 1 teilbare Hohlstange sowie ein Paar Federclips.

Ensemble complet avec 6 disques de ciment de couleur (2 x 5 kg d'Orange, 2 x 2,5 kg Vert et 2 x 1,5 kg jaune), 1 barre creuse divisible. et une paire de colliers de pince à ressort.

Art. code 14TUSCL353



🇬🇧 VINYL WEIGHT SET 50 KG

Complete set in display box. Ø 25 mm. Bars: 1 long bar (152 cm), 2 short bars (36 cm), 6 spring collars. 16 Vinyl discs: 6 x 5kg, 4 x 2,5kg and 6 x 1.25kg.

🇩🇪 VINYL GEWICHT SET 50 KG

Complete set in showdoos. Ø 25 mm. Stangen: 1 lange stang (152 cm), 2 dumbbell stangen (36cm) en 6 veersluiters. 16 Vinyl schijven: 6 x 5kg, 4 x 2,5kg en 6 x 1.25kg.

🇩🇪 VINYL GEWICHT SET 50 KG

Komplettes Set in Verkaufsverpackung. Ø 25 mm. Stangen: 1 Langhantelstange (152 cm), 2 Kurzhantelstangen (36 cm) und 6 Federclip-Vorschüssen. 16 Vinyl-Scheiben: 6 x 5 kg, 4 x 2,5 kg und 6 x 1.25 kg.

🇫🇷 VINYLE ENSEMBLE DE POIDS 50 KG

Complet mis en vente au détail. Ø 25 mm. Barres: 1 longue barre (152 cm), 2 barres (36 cm) en 6 clip à ressort obturateurs. 16 disques vinyile: 6 x 5 kg, 4 x 2,5 kg et 6 x 1.25 kg.

Art. code 14TUSCL356



SELECTOR DUMBBELLS

🇬🇧 SELECTOR DUMBBELL 25 KG

This dumbbell is adjustable from 2,5 kg to 25 kg, using a unique dial system. Very compact system which replaces multiple dumbbells with a small work out space. Dimensions LWH: 40 x 20 x 23 cm.

🇮🇪 SELECTOR DUMBBELL 25 KG

Deze dumbbell is verstelbaar van 2,5 kg tot 25 kg met behulp van een uniek selectieknoopstelsel. Dit systeem vervangt 10 losse dumbbells en is uiterst geschikt voor kleine oefenruimtes. Afmetingen LBH: 40 x 20 x 23 cm.

🇩🇪 SELECTOR KURZHANTEL 25 KG

Diese Hantel ist mittels Wahlsystem in 10 Schritten einstellbar von 2,5 kg bis 25 kg. Ein sehr kompaktes System, das sehr platzsparend ist, weil es gleich 10 verschiedene Hanteln ersetzt. Maße LBH: 40x 20x 23 cm.

🇫🇷 SELECTOR HALTÈRE 24 KG

Cet haltère est réglable de 2,5 kg à 25 kg, par un système unique de bague rotative externe. Ce système très compact remplace 10 paires d'haltères pour un espace utile réduit. Dimensions unitaire : 40 x 20 x 23 cm.

Number of weight settings: 10
(2,5 ; 5,0 ; 7,5 ; 10 ; 12,5 ; 15 ; 17,5 ; 20 ; 22,5 ; 25 kg)

Art Code: 14TUSCL383



🇬🇧 SELECTOR DUMBBELL STAND

Stand for pair of Tunturi Selector Dumbbells. Dimensions: 70,5 x 52 x 62,2 cm.

🇮🇪 SELECTOR DUMBBELL STANDAARD

Standaard voor een twee Tunturi Selector Dumbbells. Afmetingen: 70,5 x 52 x 62,2 cm.

🇩🇪 SELECTOR KURZHANTEL STÄNDER

Ständer für zwei Tunturi Selector Kurzhanteln. Abmessungen: 70,5 x 52 x 62,2 cm.

🇫🇷 SELECTOR HALTÈRE RACK

Support pour paire ou Tunturi Sélecteur haltères. Dimensions : 70,5 x 52 x 62,2 cm.

Art Code: 14TUSCL384





DUMBBELLS / RACKS



🇩🇰 RUBBER DUMBBELLS / HEXAGONAL
Color: black/chrome.

🇳🇱 RUBBER DUMBBELLS / HEXA
Kleur: zwart/chroom.

🇩🇪 GUMMIERTE HEXA KURZHANTELN
Farbe: Schwarz/Chrom

🇫🇷 HALTÈRES EN CAOUTCHOUC / HEXAGONALE
Couleur : noir / chrome.

Set 1-10 kg (10 pairs, 110 kg)
14TUSCL180

Set 12/14/16/18/20 kg (5 pairs, 160 kg)
14TUSCL181



🇩🇰 PRO PU DUMBBELLS

Poly Urethane Dumbbells. In sets 2-12kg (10 pair) / 14-32kg (10 pair) / 34-42kg (5 pair). Handgrip with a length of 15,3 cm.

Sets:

2-12kg (10 pair): 2, 3, 4, 5, 6, 7, 8, 9, 10, 12 kg

14-32kg (10 pair): 14, 16, 18, 20, 22, 24, 26, 28, 30, 32 kg

34-42kg (5 pair): 34, 36, 38, 40, 42 kg

🇳🇱 PRO PU DUMBBELLS

Poly Urethane Dumbbells. In sets van 2-12kg (10 pair) / 14-32kg (10 pair) / 34-42kg (5 pair). Handgrip met een lengte van 15,3 cm.

Sets:

2-12kg (10 pair): 2, 3, 4, 5, 6, 7, 8, 9, 10, 12 kg

14-32kg (10 pair): 14, 16, 18, 20, 22, 24, 26, 28, 30, 32 kg

34-42kg (5 pair): 34, 36, 38, 40, 42 kg

🇩🇪 PROFESSIONELLE PU KURZHANTEL-SETS

Poly-Urethan Kurzhanteln in Sets 2-12 kg (10 Paar) / 14-32 kg (10 Paar) / 34-42 kg (5 Paar). Der Handgriff hat eine Länge von 15,3 cm.

Sets:

2-12kg (10 pair): 2, 3, 4, 5, 6, 7, 8, 9, 10, 12 kg

14-32kg (10 pair): 14, 16, 18, 20, 22, 24, 26, 28, 30, 32 kg

34-42kg (5 pair): 34, 36, 38, 40, 42 kg

🇫🇷 HALTERES PU PRO

Haltères en polyuréthane En jeux 2-12 kg (10 paires) / 14-32 kg (10 paires) / 34-42 kg (5 paires). La poignée présente une longueur de 15,3 cm.

Jeux :

2-12 kg (10 paires) : 2, 3, 4, 5, 6, 7, 8, 9, 10, 12 kg

14-32kg (10 paires) : 14, 16, 18, 20, 22, 24, 26, 28, 30, 32 kg

34-42kg (5 paires) : 34, 36, 38, 40, 42 kg

Set with 10 pair

2-12 kg, total 132 kg
Code: 14TUSCF050

Set with 10 pair

14-32 kg, total 460 kg
Code: 14TUSCF051

Set with 5 pair

34-42 kg, total 380 kg
Code: 14TUSCF052





NEOPRENE DUMBBELLS, SET WITH TRIANGLE STAND
3 Pairs neoprene dumbbells, 1 - 3 kg. Included PVC stand.

NEOPREEN DUMBBELLS, SET MET DRIEHOEK STANDAARD
3 Paar neopreen dumbbells, 1 - 3 kg. Inclusief PVC standaard.

NEOPREN HANTELSET MIT DREIECKSTÄNDER
3 Paar Neopren Hanteln von 1 bis 3 kg zusammen mit einem PVC Ständer.

HALTÈRES EN NÉOPRÈNE, SET AVEC SUPPORT DE TRIANGLE
3 Paire neoprene dumbbells, 1 - 3 kg. Stand de PVC inclus.

Art. code 14TUSCL107



NEOPRENE DUMBBELLS
Per set. Weights: 0,5 - 5 kg.

NEOPREEN DUMBBELLS
Per paar. Gewichten: 0,5 - 5 kg.

NEOPREN KURZHANTELN
Paarweise. Gewichte: 0,5 - 5 kg.

HALTÈRES EN NÉOPRÈNE
Par paire, de 0,5 kg à 5 kg.

0,5 kg Pink 14TUSCL373	1,0 kg Orange 14TUSCL374	1,5 kg Yellow 14TUSCL375	2,0 kg Red 14TUSCL376
3,0 kg Purple 14TUSCL377	4,0 kg Green 14TUSCL378	5,0 kg Blue 14TUSCL379	



VINYL DUMBBELLS
Per set. Weights: 0,5 - 5 kg.

VINYL DUMBBELLS
Per paar. Gewichten: 0,5 - 5 kg.

VINYL KURZHANTELN
Paarweise. Gewichte: 0,5 - 5 kg.

VINYLE HALTÈRES
Par paire, de 0,5 kg à 5 kg.

0,5 kg Pink 14TUSFU108	1 kg Purple 14TUSFU109	1,5 kg Yellow 14TUSFU150	2 kg Green 14TUSFU110
3 kg Red 14TUSFU111	4 kg Blue 14TUSFU112	5 kg Black 14TUSFU113	





🇩🇰 DUMBBELL TOWER
 For dumbbells of 1 up to 10 kg.
 Without dumbbells. Height 130 cm.

🇳🇱 DUMBBELL TOREN
 Voor dumbbells van 1 t/m 10 kg.
 Zonder dumbbells. Hoogte 130 cm.

🇩🇪 HANTELTURM
 Für Kurzhanteln von 1 bis 10 kg.
 Ohne Hanteln. Höhe 130 cm.

🇫🇷 TOUR DE L'HALTÈRE
 Pour halteres de 1 à 10 kg. Livré
 sans haltères. Hauteur 130 cm.

Art. code 14TUSCL200



🇩🇰 PRO DUMBBELL TOWER
 Suitable for 10 sets of dumbbells. Without
 dumbbells.

🇳🇱 PRO DUMBBELL TOREN
 Geschikt voor 10 sets dumbbells. Zonder
 dumbbells.

🇩🇪 PROFI HANTELTURM
 Geeignet für 10 Hantelpaare. Ohne
 Hanteln.

**🇫🇷 TOUR DE RANGEMENT
 HALTERES PRO**
 Pour 10 jeux d'haltères. Livré sans haltères.

Art. code 14TUSCF055

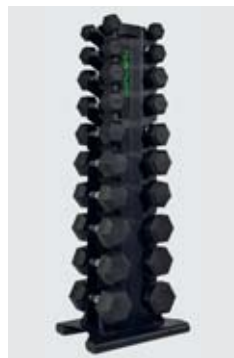



UK MULTI STORAGE RACK
Rack for wall balls, kettlebells and bumper plates.

NL MULTI OPSLAG REK
Rek voor wall balls, kettlebells en bumper plates.

DE MULTI AUFBEWAHRUNG-STÄNDER
Rack für Wall Balls, Kettlebells und Bumper Plates Gewichtsscheiben.

FR RACK DE RANGEMENT A PLUSIEURS NIVEAUX
Rack pour balles, kettlebells et disques bumper.

Art. code 14TUSCF063



UK DISC/DUMBBELL RACK
For 30 mm. discs, dumbbells and bars. 113 x 60 x 85 cm.

NL SCHIJVEN/DUMBBELL REK
Geschikt voor 30 mm. schijven, dumbbells en stangen. 113 x 60 x 85 cm.

DE SCHEIBEN/HANTELN STÄNDER
Für 30 mm. Scheiben, Hanteln und Hantelstangen. 113 x 60 x 85 cm.

FR RACK DE DISQUE HALTÈRE
Pour disques de 30 mm, haltères et barres. 113 x 60 x 85 cm.

Art. code 14TUSCL327



UK DUMBBELL RACK
Dumbbell rack professional. 2 layers. 143 x 75 x 65 cm.

NL DUMBBELL REK
Dumbbell rek professioneel model. 2 lagen. 143 x 75 x 65 cm.

DE KURZHANTELSTÄNDER
Professioneller Kurzhantelständer mit 2 Ablagen. 143 x 75 x 65 cm.

FR RACK HALTÈRE
Range halteres deux niveaux. 2 couches. 143 x 75 x 65 cm.

Max loading: 150 kg/layer

Art. code 14TUSCL299





🇬🇧 PRO DUMBBELL RACK WITH 2 LAYERS

With dumbbell saddles, Easily expandable. 2x 14TUSCF053 and 1x 14TUSCF054 makes a complete rack. Order 1x 14TUSCF053 and 1x 14TUSCF054 to extend your rack.

🇳🇱 PRO DUMBBELL REK MET 2 LAGEN

Met dumbbell-houders, eenvoudig uitbreidbaar. 2x 14TUSCF053 en 1x 14TUSCF054 vormen een compleet rek. Bestel 1x 14TUSCF053 et 1x 14TUSCF054 om uw rek uit te breiden.

🇩🇪 PROFI KURZHANTELSTÄNDER MIT 2 ABLAGEN

Mit Schalen für Kurzhanteln. Einfach erweiterbar 2 x 14TUSCF053 und 1 x 14TUSCF054 ergeben ein komplettes Rack. Bestellen Sie 1x 14TUSCF053 und 1x 14TUSCF054 um Ihr Rack zu erweitern.

🇫🇷 RACK DE RANGEMENT HALTERES PRO, A 2 NIVEAUX

Avec logements pour haltères, facilement extensibles. 2x 14TUSCF053 et 1x 14TUSCF054 font un rack complet. Commandez 1x 14TUSCF053 et 1x 14TUSCF054 pour compléter votre rack.

1pc Stand
Art. code 14TUSCF053

2pc Plates
Art. code 14TUSCF054



🇬🇧 DUMBBELL RACK

Dumbbell rack profesional. 3 layers. 143 x 87 x 65 cm.

🇳🇱 DUMBBELL REK

Dumbbell rek professioneel model. 3 lagen. 143 x 87 x 65 cm.

🇩🇪 KURZHANTELSTÄNDER

Professioneller Kurzhantelständer mit 3 Ablagen. 143 x 87 x 65 cm.

🇫🇷 RACK HALTÈRE

Range halteres deux niveaux. 3 couches. 143 x 87 x 65 cm.

Max loading: 150 kg/layer

Art. code 14TUSCL316





COMPETITION KETTLEBELL

Handle diameter: 33mm, made of steel. Per piece.



COMPETITIE KETTLEBELL

Diameter handvat: 33 mm, gemaakt van staal. Per stuk.

WETTKAMPF-KETTLEBELL

Durchmesser des Griffs: 33 mm, aus Gusstahl. Pro Stück.

KETTLEBELL EN ACIER - COMPETITION

Diamètre de poignée : 33 mm, en acier. Par pièce.

8kg 14TUSCF067	12kg 14TUSCF068	16kg 14TUSCF069	20kg 14TUSCF070
-------------------	--------------------	--------------------	--------------------

24kg 14TUSCF071	28kg 14TUSCF072	32kg 14TUSCF073
--------------------	--------------------	--------------------



KETTLEBELLS

Cast iron kettlebells with rubber bottom plate. Per piece.



Gietijzeren kettlebells met rubberen onderplaat. Per stuk.

Gusseisen Kettlebells mit Gummi-Bodenplatte. Pro Stück.

Cloches bouilloire de fer avec le caoutchouc plaque de fond. Par pièce.

4 kg 14TUSCL330	8 kg 14TUSCL331	12 kg 14TUSCL332	16 kg 14TUSCL333
--------------------	--------------------	---------------------	---------------------

20 kg 14TUSCL334	24 kg 14TUSCL335	28 kg 14TUSCL336	32 kg 14TUSCL337
---------------------	---------------------	---------------------	---------------------



CAST IRON KETTLEBELLS VINYL COVERED

Ergonomic shaped made of steel. Per piece.

GIETIJZER KETTLE BELLS VINYL OVERTROKKEN

Ergonomisch gevormd, gemaakt van staal. Per stuk.

GUSSEISEN KETTLEBELLS VINYL BESCHICHTET

Ergonomisch geformte, aus Gusstahl. Pro Stück.

FORTE KETTLEBELLS VINYL COUVERTE

Forme ergonomique : 33 mm, en acier. Par pièce.

4 kg Purple 14TUSCL345	6 kg Yellow 14TUSCL346	8 kg Green 14TUSCL347	10 kg Red 14TUSCL348
---------------------------	---------------------------	--------------------------	-------------------------

12 kg Blue 14TUSCL349	14 kg Grey 14TUSCL350	16 kg Black 14TUSCL351
--------------------------	--------------------------	---------------------------

KETTLEBELLS /RACKS



PE KETTLEBELLS

Ergonomic shaped made of PE. Per piece.

Ergonomisch gevormd, gemaakt van PE. Per stuk.

Ergonomisch geformte, aus PE. Pro Stück.

Forme ergonomique : 33 mm, en PE. Par pièce.

2 kg 14TUSCL102	4 kg 14TUSCL103	6 kg 14TUSCL104	8 kg 14TUSCL105
--------------------	--------------------	--------------------	--------------------

10 kg 14TUSCL106	12 kg 14TUSCL182	16 kg 14TUSCL183
---------------------	---------------------	---------------------



KETTLEBELL RACK

Professional kettlebell rack. Frame: 60 x 30 mm. Size: 70 x 64 x 81 cm.

Professioneel kettlebell rek. Frame: 60 x 30 mm. Afmeting: 70 x 64 x 81 cm.

Professionelles Kettlebell Rack. Rahmen: 60 x 30 mm. Abmessungen: 70 x 64 x 81 cm.

Range haltères pro. Chassis 60 x 30 mm. 70 x 64 x 81 cm.

Art. code 14TUSCL338





BARS & DISCS /RACKS



DISCS CAST IRON

Cast iron discs. Color: black. Weights: 0,5 - 20 kg. Ø 30 mm.

SCHIJVEN GIETIJZER

Gietijzeren schijven. Kleur: zwart. Gewichten: 0,5 - 20 kg. Ø 30 mm.

GUSSEISEN SCHEIBEN

Scheiben aus Gusseisen. Farbe: Schwarz. Gewichte: 0,5 - 20 kg. Ø 30 mm.

DISQUES FONTE

Disques fonte noir. Poids: 0,5 - 20 kg. Ø 30 mm.

0,5 kg pair 14TUSCL093	1,25 kg pair 14TUSCL094	2,5 kg pair 14TUSCL095	5 kg single 14TUSCL096
10 kg single 14TUSCL097	15 kg single 14TUSCL098	20 kg single 14TUSCL099	



DISCS RUBBER

Rubber covered cast iron discs. Color: Black. Weights: 0,5 - 20 kg. Ø 30 mm.

SCHIJVEN RUBBER

Rubber met gietijzeren kern. Kleur: Zwart. Gewichten: 0,5 - 20 kg. Ø 30 mm.

GUMMIERTE SCHEIBEN

Gusseisenkern mit Gummiummantelung. Schwarz. 0,5 - 20 kg. Ø 30 mm.

DISQUES CAOUTCHOUC

Disques caoutchouc noir. Poids: 0,5 - 20 kg. Ø 30 mm.

0,5 kg pair 14TUSCL142	1,25 kg pair 14TUSCL143	2,5 kg pair 14TUSCL144	5 kg single 14TUSCL145
10 kg single 14TUSCL146	15 kg single 14TUSCL147	20 kg single 14TUSCL148	



BUMPER PLATE

Hole diameter: 50mm, Made of rubber, Available in 5-10-15-20-25kg Stainless steel inserts, Per piece.



HALTERSCHIJVEN

Diameter: 50 mm, Gemaakt van rubber, Verkrijgbaar in 5-10-15-20-25kg Roestvrijstalen inserts, Per stuk.

BUMPER PLATES

Innendurchmesser: 50 mm, gummierter Stahlkern, erhältlich in folgenden Varianten: 5kg, 10kg, 15kg, 20kg und 25kg

DISQUE BUMPER

Diamètre du trou : 50 mm, en caoutchouc, disponible en 5-10-15-20-25 kg Inserts en acier inoxydable, à l'unité.

5kg Single 14TUSCF056	10kg Single 14TUSCF057	15kg Single 14TUSCF058	20kg Single 14TUSCF059	25kg Single 14TUSCF060
--------------------------	---------------------------	---------------------------	---------------------------	---------------------------



OLYMPIC DISCS Ø 50 MM

Discs, rubber covered with open grips. Ø 50 mm. Weights: 1,25 - 25 kg.

OLYMPISCHE SCHIJVEN Ø 50 MM

Rubber overtrokken, met handgrepen. Ø 50 mm. Gewichten: 1,25 - 25 kg.

OLYMPISCHE SCHEIBEN Ø 50 MM

Gummibeschichtung mit Handgriffen. Ø 50 mm. Gewichte: 1,25 - 25 kg.

OLYMPIC DISCS Ø 50 MM

Disque caoutchouc avec prise pour les mains. Ø 50 mm. Poids: 1,25 - 25 kg.

1,25 kg pair 14TUSCL272	2,5 kg pair 14TUSCL273	5 kg single 14TUSCL274	10 kg single 14TUSCL275
15 kg single 14TUSCL276	20 kg single 14TUSCL277	25 kg single 14TUSCL298	

AEROBIC DISCS

Rubber covered cast iron discs. Ø 30 mm. Weights and colors: see table.

AEROBIC SCHIJVEN

Rubber met gietijzeren kern. Ø 30 mm. Gewichten en kleuren: zie schema.

AEROBIC SCHEIBEN

Gusseisenkern mit Gummiummantelung. Gewichte und Farben 0,5 - 10 kg. Ø 30 mm.

AEROBIC DISCS

Disques caoutchouc. Ø 30 mm. wPoids et couleur, voir ci-contre.



0,5 kg pair orange 14TUSCL290	1,25 kg pair red 14TUSCL291	2,5 kg pair blue 14TUSCL292	5 kg single yellow 14TUSCL293	10 kg single green 14TUSCL294
-------------------------------------	-----------------------------------	-----------------------------------	-------------------------------------	-------------------------------------



🇬🇧 OLYMPIC BAR HOLDER

Suitable for 9 bars with 50mm diameter.

🇳🇱 OLYMPISCHE HALTERSTANG HOUDER

Geschikt voor 9 stangen met een diameter van 50 mm.

🇩🇪 OLYMPISCHE HANTELSTANGE HALTERUNG

Passend für 9 Stangen mit einem Durchmesser von 50 mm.

🇫🇷 RANGEMENT POUR BARRES OLYMPIQUES

Pour 9 barres de 50 mm de diamètre.

Art. code 14TUSCF066



🇬🇧 SUPPORT RACK

Suitable for 30 mm discs, 2 dumbbell- and 1 barbellbar. 135x40 cm (h x w).

🇳🇱 SCHIJVENSTANDAARD

Geschikt voor 30 mm schijven, 2 dumbbell- en 1 halterstang. 135x40 cm (h x b).

🇩🇪 SCHEIBENSTÄNDER

Geeignet für 30 mm Scheiben, 2 Hanteln und 1 Hantelstange. 135 x 40 cm (h x b).

🇫🇷 RACK DE DISQUES D'HALTÈRE

Pour disques de 30 mm, 2 haltères et 1 barre. 135x40 cm (h x b).

Art. code 14TUSCL207



🇬🇧 DISC RACK

Suitable for 30 mm discs.
Without discs.

🇳🇱 SCHIJVENSTANDAARD

Geschikt voor 30 mm schijven.
Zonder halterschijven.

🇩🇪 SCHEIBENSTÄNDER

Für 30 mm Scheiben.
Ohne scheiben.

🇫🇷 NORME DE DISQUE

Adapté pour disques de 30 mm.
Livré sans disques.

Art. code 14TUSCL202





🇬🇧 UPRIGHT BUMPER PLATE RACK
Plate stacker on wheels.

🇩🇪 RECHTOPSTAAND GEWICHTSCHIJFREK
Schijfrefek op wielen.

🇩🇪 GERADER BUMPER PLATE STÄNDER
Plattenstapler auf Rädern.

🇫🇷 RACK DE RANGEMENT VERTICAL POUR DISQUES BUMPER
Rangement pour haltères sur roulettes.

Art. code 14TUSCF061



🇬🇧 BUMPER PLATE CARRY RACK
Carry rack with wheels for bumper and fraction plates.

🇩🇪 HALTERSCHIJVENOPBERGREK
Draagrek met wielen voor halterschijven.

🇩🇪 BUMPER PLATE STÄNDER AUF RÄDERN
Ständer auf Rädern, speziell für Bumper Plates.

🇫🇷 RACK DE RANGEMENT MOBILE POUR DISQUES BUMPER
Rack de transport à roulettes disques bumper et plaques diviseuses.

Art. code 14TUSCF062





UK CROSS FIT OLYMPIC BAR

Weight: 20kg. Diameter: 28mm handle, 50mm plate holder, max load 650 kg.

DE CROSS FIT OLYMPISCHE HALTERSTANG

Gewicht: 20 kg. Diameter: 28 mm handvat, 50 mm diameter, maximale belasting 650 kg.

DE CROSS FIT OLYMPIA HANTELSTANGE MÄNNER

Gewicht: 20 kg. Durchmesser: 28 mm Griff, 50 mm Durchmesser, maximale Belastung 650 kg.

FR BARRE OLYMPIQUE CROSS FIT

Poids: 20 kg. Diamètre : poignée 28 mm, support de plaque 50 mm, charge max. 650 kg.

220 cm (inner: 113 cm):
Art. code 14TUSCF064



UK CROSS FIT OLYMPIC WOMAN BAR

Weight: 15kg. Diameter: 25mm handle, 50mm plate holder, max load 475 kg.

DE CROSS FIT OLYMPISCHE HALTERSTANG WOMAN

Gewicht: 15 kg. Diameter: 25 mm handvat, 50 mm diameter, maximale belasting 475 kg.

DE CROSS FIT OLYMPIA HANTELSTANGE FRAUEN

Gewicht: 15 kg. Durchmesser: 25 mm Griff, 50 mm Durchmesser, maximale Belastung 475 kg.

FR BARRE OLYMPIQUE FEMININE CROSS FIT

Poids: 15 kg. Diamètre : poignée 25 mm, support de plaque 50 mm, charge max. 475 kg.

201 cm (inner: 113 cm):
Art. code 14TUSCF065



UK OLYMPIC POWER BAR Ø 50 MM

With spring collars. Color: Black/Chrome. Maximum weight: 650 kg.

DE OLYMPISCHE POWERSTANG Ø 50 MM

Met veerclip sluiters. Kleur: Zwart/Chroom. Maximum gewicht: 650 kg.

DE OLYMPISCHE POWERSTANGE Ø 50 MM

Mit Federclip-Verschluss. Farbe: Schwarz/Chrom. Höchstgewicht: 650 kg.

FR OLYMPIC POWER HALTÈRE Ø 50 MM

Avec colliers. Noir ou chrome.
Charge maximale 650 kg.

220 cm (inner: 131 cm): 14TUSCL264



UK OLYMPIC BAR Ø 50 MM

With spring collars. Maximum weight 375 kg.

DE OLYMPISCHE HALTERSTANG Ø 50 MM

Met veerclip sluiters. Maximum gewicht 375 kg.

DE OLYMPISCHE HANTELSTANGE Ø 50 MM

Mit Federclip-Verschluss. Höchstgewicht 375 kg.

FR OLYMPIC HALTÈRE Ø 50 MM

Avec colliers. Charge maximale 375 kg.

220 cm (inner: 128 cm): 14TUSCL265



UK OLYMPIC CURL BAR WITH SPRING COLLARS

Chrome, ø 50mm.

DE OLYMPISCHE CURLSTANG MET VEERSLUITER

Chroom, ø 50mm.

DE OLYMPISCHE CURLSTANGE MIT FEDER CLIP- VERSCHLUSS

Chrom, ø 50mm.

FR OLYMPIC CURL HALTÈRE AVEC SPRING COLLARS

Chrome, ø 50mm.

120 cm (inner: 82 cm): 14TUSCL260



UK DUMBBELL BARS WITH SCREW COLLARS

Solid bars with screw collars. Ø 30 mm.

DE HALTERSTANGEN MET SCHROEFLUITERS

Massieve stangen met schroefsluiters. Ø 30 mm.

DE HANTELSTANGEN MIT SCHRAUBVERSCHLUSS

Robuste Stangen. Mit Schraubverschluss. Ø 30 mm.

FR BARRES HALTÈRES AVEC COLLIERS DE VIS

Solide barre avec écrous de serrage. Ø 30 mm.

120 cm (inner: 78 cm)
14TUSCL234

165 cm (inner: 103 cm)
14TUSCL114

180 cm (inner: 118 cm)
14TUSCL225



UK DUMBBELL BARS WITH ALLEN HEAD BOLTS

Solid bars with Allen head bolt collars. Ø 30 mm.

DE HALTERSTANGEN MET INBUSSLUITERS

Massieve stangen met inbusluiters. Ø 30 mm.

DE HANTELSTANGEN MIT INBUSVERSCHLUSS

Robuste Stangen. Mit Inbusverschluss. Ø 30 mm.

FR BARRES HALTÈRES AVEC BOULONS À TÊTE ALLEN

Solide barre avec colliers Allen. Ø 30 mm.

165 cm (inner: 103 cm)
14TUSCL122

180 cm (inner: 118 cm)
14TUSCL223



UK CURL BAR

With screw collars or Allen head bolt collars. Ø 30 mm.

DE CURLSTANG

Met schroefsluiter of inbusluiters. Ø 30 mm.

DE CURLSTANGE

Mit Schraubverschluss oder Inbusverschluss. Ø 30 mm.

FR CURL BAR

Avec colliers écrous ou Allen de serrage. Ø 30 mm.

Screw collars
120 cm (inner: 84 cm)
14TUSCL123

Allen head bolt collars
120 cm (inner: 84 cm)
14TUSCL115



UK CURL BAR
With screw collars. Ø 30 mm.

HU CURLSTANG
Met schroefsluiter. Ø 30 mm.

DE CURLSTANGE
Mit Schraubverschluss. Ø 30 mm.

FR CURL BAR
Avec écrous de serrage. Ø 30 mm.

120 cm (inner: 86 cm)
14TUSCL217



UK DUMBBELL BAR
Dumbbell bar with Allen head bolt collars. Length: 36 cm / Ø 30 mm. Color: Chrome.

HU DUMBBELL STANG
Met inbusluiters. Lengte: 36 cm / Ø 30 mm. Kleur: Chroom.

DE KURZHANTELSTANGE
Mit Inbusverschluß. Länge: 36 cm / Ø 30 mm. Farbe: Chrom.

FR HALTÈRE BAR
Barre chromée pour haltère avec collier serrage Allen. 36 cm / Ø 30 mm.

Art. code 14TUSCL109



UK AEROBIC PUMP BAR
Hollow bar. ABS collars included. Ø 30 mm.

HU AEROBIC PUMPSTANG
Holle stang. Inclusief ABS sluiters. Ø 30 mm.

DE AEROBIC-PUMPSTANGE
Hohle Stange mit ABS Verschluß. Ø 30 mm.

FR AEROBIC PUMP HALTÈRE
Barre creuse. Ø 30 mm. Colliers ABS.

130 cm (inner: 98 cm)
14TUSCL218

150 cm (inner: 118 cm)
14TUSCL219



UK DUMBBELL BAR
Dumbbell bar with screw collars. Length: 36 cm / Ø 30 mm. Color: Chrome.

HU DUMBBELL STANG
Met schroefsluiters. Lengte: 36 cm / Ø 30 mm. Kleur: Chroom.

DE KURZHANTELSTANGE
Mit Schraubverschluß. Länge: 36 cm / Ø 30 mm. Farbe: Chrom.

FR HALTÈRE BAR
Barre chrome pour haltère avec écrou de serrage. 36 cm / Ø 30 mm.

Art. code 14TUSCL110



🇬🇧 BANANA SHAPED DUMBBELL BAR

Dumbbell Bar with screw collars. Length 38cm, Dia 30 mm.

🇩🇪 BANANA SHAPED DUMBBELL STANG

Halterstang met schroefkragen. Lengte 38 cm, dia 30 mm.

🇩🇪 KURZHANTELSTANGE ERGONOMISCH

Kurzhandelstange ergonomisch geformt für besseren Griff, Länge 38 cm, Durchmesser 30 mm inkl. Verschlüssen

🇫🇷 BARRE D'HALTERES EN FORME DE BANANE

Barre d'haltères avec colliers à visser. Longueur 38 cm, dia. 30 mm.

Art. code 14TUSCL389



🇬🇧 ABS DUMBBELL BAR

Dumbbell bar with screw collars. Length: 36 cm / Ø 30 mm. Color: Black.

🇩🇪 ABS DUMBBELL STANG

Met schroefsluiters. Lengte: 36 cm. / Ø 30 mm Kleur: Zwart.

🇩🇪 ABS-KURZHANTELSTANGE

Mit Schraubverschluss. Länge: 36 cm / Ø 30 mm. Farbe: Schwarz.

🇫🇷 ABS HALTÈRE BAR

Barre black oxyde pour haltère avec écrou de serrage. 36 cm / Ø 30 mm.

Art. code 14TUSCL220



🇬🇧 TRICEP BAR

With screw collars. Length: 88 cm. Ø 30 mm.

🇩🇪 TRICEPSSTANG

Met schroefsluiters. Lengte: 88 cm. Ø 30 mm.

🇩🇪 TRIZEP-HANTELSTANGE

Mit Schraubverschluss. Länge: 88 cm. Ø 30 mm.

🇫🇷 BARRE TRICEPS

Avec colliers écrous de serrage. Ø 30 mm. Longueur: 88 cm.

Art. code 14TUSCL156

🇬🇧 SCREW COLLARS (PAIR)

Diameter 30 mm.

🇩🇪 SCHROEFSLUITERS (PAAR)

Diameter 30 mm.

🇩🇪 STERN VERSCHLÜSSE (PAAR)

Durchmesser 30 mm.

🇫🇷 VIS DE FIXATION (PAIR)

Diamètre 30 mm.

Art. code 14TUSCL157



🇬🇧 ABS COLLARS (PAIR)

Ø 30 mm.

🇩🇪 ABS SLUITERS (PAAR)

Ø 30 mm.

🇩🇪 ABS-VERSCHLÜSSE (PAAR)

Ø 30 mm.

🇫🇷 FERME-ABS (PAIR)

Ø 30 mm.

Art. code 14TUSCL158



🇬🇧 OLYMPIC SPRING COLLARS (PAIR) Ø 50 MM

🇩🇪 OLYMPISCHE VEERSLUITERS (PAAR) Ø 50 MM

🇩🇪 OLYMPISCHE FEDERCLIP-VERSCHLÜSSE (PAAR) Ø 50 MM

🇫🇷 CLIP À RESORT OBTURATEURS (PAIR) Ø 50 MM

Art. code 14TUSCL258



🇬🇧 CLIP COLLARS (PAIR) Ø 30 MM

🇩🇪 VEERSLUITERS (PAAR) Ø 30 MM

🇩🇪 FEDERCLIP-VERSCHLÜSSE (PAAR) Ø 30 MM

🇫🇷 CLIP À RESORT OBTURATEURS (PAIR) Ø 30 MM

Art. code 14TUSCL159



🇬🇧 OLYMPIC LOCK JAW COLLARS

Special super strong collars, keeping 50mm Olympic/bumper plates perfect in place. The rubber inserts provide the extremely secure attachment without damaging the bar. The lock includes a pressure spring, which makes it very easy to lock and unlock, with only one hand. Supplied in pairs.

🇩🇪 OLYMPISCHE LOCK JAW SLUITERS

Speciale super sterke sluiters, houden 50mm Olympische (bumper) schijven perfect op zijn plaats. De rubber binnenkant geeft een extreme vaste aanhechting, zonder de stang te beschadigen. De sluiters bevatten een drukveer, die het heel makkelijk maken om met 1 hand te sluiten en ontsluiten. Per paar geleverd.

🇩🇪 OLYMPISCHE LOCK JAW VERSCHLÜSSE

Spezielle super starke Verschlüsse, halten 50 mm Olympische Gewichtsscheiben perfekt an seinem Platz. Die Gummieinlagen im Inneren gibt eine extreme dauerhafte Befestigung, ohne die Hantel zu beschädigen. Die Verschlüsse enthalten eine Druckfeder, was das Sichern und Entsperren von Hand stark vereinfacht. Lieferung paarweise.

🇫🇷 LOCK JAW COLLIERS OLYMPIQUES

Ferme extra puissants spéciaux, garder les tranches 50mm Olympique (pare-chocs) parfaitement en place. Le caoutchouc est à l'intérieur d'une fixation permanente extrême, sans endommager le barbell. Les fermetures comprennent un ressort de compression, il est facile de fermer avec une seule main et déverrouiller. Vendu par paire.

Art. code 14TUSCF032



ARM/LEG WEIGHTS

Can be used as wrist and ankle weights. Comfortable neoprene inside. Color: Grey. Weights: 2 x 0,5 - 2,0 kg.

GEWICHTSMANCHETTEN

Te gebruiken als pols- en enkelgewicht. Comfortabele neopreen binnenzijde. Kleur: Grijs. Gewichten: 2 x 0,5 - 2,0 kg.

GEWICHTSMANSCHETTEN

Als Hand- und Knöchelgewicht einsetzbar. Komfortable Neopren Innenseite. Farbe: Grau. Gewichte: 2 x 0,5 - 2,0 kg.

POIDS POUR LES JAMBES ET BRAS

Conçu pour le renforcement musculaire. En néoprène. Couleur : gris. Poids : 2 x 0,5 - 2,0 kg.

2 x 0,5 kg:	2 x 1,0 kg:	2 x 1,5 kg:	2 x 2,0 kg:
14TUSFU117	14TUSFU118	14TUSFU119	14TUSFU107



ARM/LEG WEIGHTS

Comfortable soft nylon cover with Velcro fastening. Can be used for wrist and ankle.

GEWICHTSMANCHETTEN

Comfortabel soft nylon met velcro sluiting. Te gebruiken als pols/enkelgewicht.

GEWICHTSMANSCHETTEN

Komfortables, weiches Nylon mit Klettverschluss. Kann als Handgelenkgewicht benutzt werden.

POIDS POUR LES JAMBES ET BRAS

En nylon souple confortable, avec Velcro. Conçu pour le renforcement musculaire.

1.5 kg (2 x 0,75 kg)	3 kg (2 x 1,5 kg)
14TUSFU001	14TUSFU002



SOFT WEIGHTS

Weight: 2 x 0,5 kg – 1,0 kg.

SOFT GEWICHTSMANCHETTEN

Gewicht: 2 x 0,5 kg – 1,0 kg.

SOFT-GEWICHTSMANSCHETTEN

Gewicht: 2 x 0,5 – 1,0 kg.

POIDS DOUCES

Poids: 2 x 0,5 kg – 1,0 kg.

2 x 0,5 kg	2 x 1,0 kg
Art. code 14TUSCL239	Art. code 14TUSCL240

ANKLE AND WRIST WEIGHTS



VARIABLE ARM/LEG WEIGHTS

Nylon, paar, 10 bags of 450 grams included. Weight: 2 x 2,250 gram.

VARIABLE GEWICHTSMANCHETTEN

Nylon, paar, inclusief 10 zakjes van 450 gram. Gewicht: 2 x 2,250 gram.

VERSTELBARE GEWICHTSMANCHETTEN

Nylon, paarweise, 10 Beuteln zu je 450 Gramm. Gewicht: 2 x 2,250 Gramm.

VARIABLE POIDS POUR LES JAMBES ET BRAS

Nylon, paar, 10 sacs de 450 grammes inclus. Poids 2 x 2,250 gram.

Art. code 14TUSFU168



WRIST WEIGHTS

Functional design. Comfortable soft nylon. Can be used for wrist only.

GEWICHTSMANCHETTEN

Functioneel ontwerp. Comfortabel soft nylon. Te gebruiken als polsgewicht.

GEWICHTSMANSCHETTEN

Funktionelles Design. Komfortables, weiches Nylon. Kann als Handgelenkgewicht benutzt werden.

POIDS POUR LES JAMBES ET BRAS

Design fonctional. En nylon souple confortable. Conçu pour les mains.

1 kg (2 x 0,5 kg)	2 kg (2 x 1 kg)
14TUSFU003	14TUSFU004

TUNTURI®

RESISTANCE TRAINING



TUBINGS



🇬🇧 MULTIFUNCTION RESISTANCE BAND SET

Perfect for Physical Therapy and Workout, made of latex, easy carry and storage with carrying bag. Package Includes: 5 x Resistance Band, 2 x Handle, 2 x Foot Ankle Strap, 1 x Door Anchor, 1 x Exercise Chart, 1 x Carrying Bag, 1 x Protective Sleeve. Resistance band length (including carabiners) 120cm. Band Strength: Extra light (yellow 4,5 kg), Light (green 7 kg), Medium (red 9kg), Heavy (blue 11kg), Extra heavy (black 13,5kg).

🇳🇱 MULTIFUNCTIONELE WEERSTANDSBAND SET

Perfect voor fysiotherapie en training, gemaakt van latex, gemakkelijk mee te nemen en op te bergen met draagtas. Pakket bestaat uit: 5 x weerstandsrings, 2 x handvat, 2 x enkel voetriem, 1 x deuranker, 1 x oefenkaart, 1 x draagtas, 1 x beschermende hoes. Weerstandsbandlengte (inclusief karabijnhaken) 120 cm. Bandsterkte: extra licht (geel 4,5 kg), licht (groen 7 kg), medium (rood 9 kg), zwaar (blauw 11 kg), extra zwaar (zwart 13,5 kg).

🇩🇪 MULTIFUNKTIONSWIDERSTANDSBAND-SET

Perfekt für Physiotherapie und Training, aus Latex, einfach zu tragen und mit Tragetasche zu verstauen. Das Paket beinhaltet: 5 x Widerstand Band, 2 x Griff, 2 x Einzel Fuß Gurt, 1 x Tür Anker, 1 x Übungskarte, 1 x Tragetasche, 1 x Schutzhülle. Widerstandsbandlänge (einschließlich Karabiner) 120 cm. Widerstandsstärken: extra leicht (gelb 4,5 kg), leicht (grün 7 kg), mittel (rot 9 kg), schwer (blau 11 kg), extra schwer (schwarz 13,5 kg).

🇫🇷 JEU DE BANDES DE RESISTANCE MULTIFONCTION

Idéales pour le thérapie physique et l'entraînement, en latex, transport et stockage faciles grâce à la housse de transport. L'emballage inclut : 5 x bandes de résistance, 2 x poignées, 2 x sangle de cheville, 1 x ancrage de porte, 1 x graphique d'exercices, 1 x housse de transport, 1 x chemise de protection. Longueur des bandes de résistance (avec mousquetons) : 120 cm. Résistance des bandes : Extra light (jaune 4,5 kg), Light (verte 7 kg), Medium (rouge 9 kg), Heavy (bleue 11 kg), Extra heavy (noire 13,5 kg).

Art. code 14TUSFU199

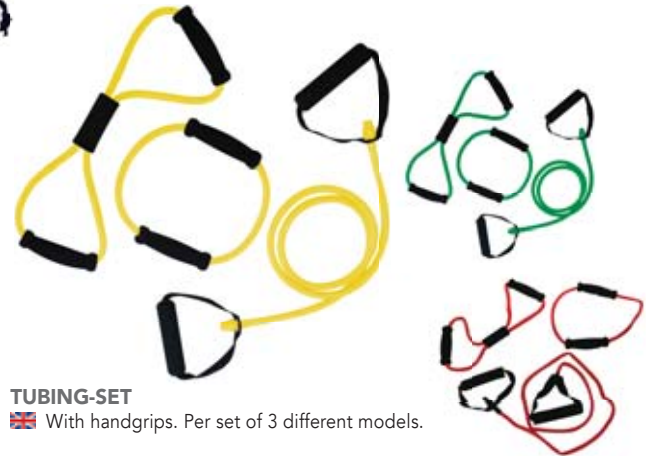

TUBING-SET

🇬🇧 With handgrips. Per set of 3 different models.

🇳🇱 Met handgrepen. Per set van 3 verschillende modellen.

🇩🇪 Mit Handgriffen. Pro Set, 3 verschiedene Modelle.

🇫🇷 Avec handgrips. Par paire de 3 différents modèles.

Yellow (Light)
14TUSFU253

Green (Medium)
14TUSFU162

Red (Heavy)
14TUSFU243



🇬🇧 TUBING WITH PROTECTION SLEEVE

Tubing with handgrips and nylon protection sleeve.

🇳🇱 TUBING MET BESCHERMHOES

Tubing met handgrepen en nylon beschermhoes.

🇩🇪 TUBING MIT SCHUTZHÜLSE

Schlauch mit Handgriffen und Nylon-Schutzhülle.

🇫🇷 TUBING AVEC HOUSSE DE PROTECTION

Le tube avec des poignées et manchon de protection en nylon.

Medium (Green)
14TUSFU267

Heavy (Red)
14TUSFU268



RESISTANCE BANDS



RESISANCE BANDS SET

Set of 4 premium exercise bands with different strength. Great for improving mobility and strength, yoga, pilates or for injury rehabilitation. Including mesh carrying bag. Made from natural latex material. Size: 50 x 5 x 0,10 cm.

WEERSTAND BANDEN SET

Set van 4 premium oefening banden met verschillende sterkte. Zeer geschikt voor verbetering van de mobiliteit en kracht, yoga, pilates of voor revalidatie. Inclusief mesh draagtas. Gemaakt van natuurlijk latexmateriaal. Afmeting: 50 x 5 x 0,10 cm.

WIDERSTAND BÄNDER SET

Set bestehend aus 4 Premium Übungsbänder in unterschiedlichen Stärken. Ideal für die Verbesserung der Beweglichkeit und Kraft, Yoga, Pilates oder für Verletzungsrehabilitation. Inklusive Netz-Tragetasche. Hergestellt aus Naturlatexmaterial. Größe: 50 x 5 x 0,10 cm.

RÉSISTANCE BANDE ENSEMBLE

Ensemble de bandes d'exercice 4 premium avec force différente. Idéal pour améliorer la mobilité et la force, yoga, pilates ou pour la réhabilitation des blessures. Y compris maille sac de transport. Fabriqué à partir de matériaux de latex naturel. Taille: 50 x 5 x 0,10 cm.

Art. code 14TUSY0016



MINI RESISTANCE BAND SET

Set of 5 premium exercise bands with different strength, including mesh carrying bag, made from natural latex material.

MINI WEERSTANDSBAND SET

Set van 5 premium oefenbanden met verschillende sterkte, inclusief mesh draagtas, gemaakt van natuurlijk latex materiaal.

MINI WIDERSTANDSBAND SET

Set aus 5 Premium-Übungsbändern aus Naturlatex mit unterschiedlicher Stärke, inkl. passender Netzbeutel

JEU DE MINI-BANDES DE RESISTANCE

Jeu de 5 bandes d'exercice haut de gamme offrant une force différente, avec housse de transport en mesh, en latex nature.

Art. code 14TUSY0040



RESISTANCE BAND 120x15 CM

With instruction leaflet. 3 strengths. Material: Natural latex.

Met oefenschema. 3 sterktes. Materiaal: natuurlijk latexmateriaal.

Mit Übungsanleitung. 3 Stärken. Material: Naturlatexmaterial.

Avec instructions. Trois résistances. Matériel: Matériaux de latex naturel.

Yellow
(Light 0,35 mm)
14TUSFU137

Green
(Medium 0,45 mm)
14TUSFU138

Blue
(Heavy 0,55 mm)
14TUSFU139



POWER BANDS



POWER BAND

 Elastic band, fantastic for muscle development of the legs, hips and arm and to enhance flexibility. The material is very flexible and durable and will not break or deform.

 Elastische band, fantastisch voor spierontwikkeling van de benen, heupen en arm en ter verbetering van de flexibiliteit. Het materiaal is zeer flexibel en duurzaam en zal niet breken of vervormen.

 Gummibänder, ideal für Muskelaufbau der Beine, Hüfte und Arme. Verbessern Sie so die Flexibilität und Kraft. Das Material ist sehr flexibel und haltbar sowie reiss- und verzerrungsfest.

 Bande élastique, grand pour le développement musculaire des jambes, hanches et les bras et améliorer la flexibilité. Le matériel est très flexible et durable et ne sera pas briser ou se déformer.

Extra light, Orange
1,3 cm / 5-10 kg
14TUSCF027

Light, Yellow
2,2 cm / 7,5-20 kg
14TUSCF028

Medium, Green
2,9 cm / 10-30 kg
14TUSCF029

Heavy, Blue
4,4 cm / 20-55 kg
14TUSCF030

Extra heavy, Black
6,4 cm / 30-80 kg
14TUSCF031



SPRINGS



POWER TWISTER

P.P. handgrips covered with TPE. Nylon wrist bands for your safety.
Length: 75 cm. Spring: 7 mm.

BUIGVEER

P.P. handgrepen met T.P.E. overtrokken. Nylon polsbanden voor uw veiligheid. Lengte: 75 cm. Veer: 7 mm.

BIEGEFEDER

PP-Handgriffe mit TPE-Überzug. Armband aus Nylon, für Ihre Sicherheit.
Länge: 75 cm. Feder: 7 mm.

RESSORT DE FLEXION

Longueur: 75 cm. Ressort: 7 mm.

Art. code 14TUSCL286



PRO-FORMER

 Exercise chart included for arms and legs.

 Inclusief trainingsschema voor armen en benen.

 Inklusive Übungsdiagramm für Arme und Beine.

 Incl une charte d'exercices pour bras et les jambes.

Art. code 14TUSFU146

TUNTURI®

SPEED & AGILITY



ACCELERATION TRAINING



ACCELERATION TRAINER

This set can be used for training of explosive accelerations (such as sprint training). The set consists of 2 waist belts (one size fits all) with comfortable padding that protects the user. One of the belts is used by the trainer (but the resistance band can also be connected to the wall). Because of the long length, the stretching difference is big and ideal for training build-up.

ACCELERATION TRAINER

Deze set kan worden gebruikt voor het trainen van explosieve versnellingen (zoals sprinttraining). De set bestaat uit 2 heupgordels (geschikt voor iedereen) met comfortabele voering die de gebruiker beschermt. Een van de riemen wordt gebruikt door de trainer (maar de weerstandsband kan ook met de muur worden verbonden). Vanwege de lange lengte is het reekverschil groot en ideaal voor trainingsopbouw.

ACCELERATION TRAINER

Dieses Set kann für das Training von explosiven Beschleunigungen (wie Sprinttraining) verwendet werden. Das Set besteht aus 2 Hüftgurten (in Einheitsgrößen und verstellbar) mit komfortablem Futter, das den Anwender schützt. Einer der Gurte wird vom Trainer benutzt (alternativ könnte das Widerstandsband auch mit der Wand verbunden werden). Aufgrund der großen Länge ist der Dehnungsunterschied groß und ideal zum Trainieren.

ACCELERATION TRAINER

Ce kit peut être utilisé pour l'entraînement aux accélérations explosives (comme les sprints). Il est constitué de deux sangles de taille (taille unique) avec garnitures confortables protégeant l'utilisateur. Une des sangles est utilisée par l'entraîneur (mais la bande de résistance peut également être attachée au mur). En raison de sa grande longueur, la différence d'allongement est importante et idéale pour l'entraînement.

Light, Yellow
14TUSCF094

Medium, Green
14TUSCF095

Strong, Black
14TUSCF096



RESISTANCE PARACHUTE

Train the acceleration and top running speed through resistance and over-speed training. Adjustable belt. Approximately 15-30 kg resistance.

WEERSTAND PARACHUTE

Train acceleratie en sprintsnelheid maximaliseren door weerstand- en over-frequentie training. Verstelbare riem. Ca. 15-30 kg weerstand.

WIDERSTANDS FALLSCHIRM

Beschleunigung und Sprintgeschwindigkeit maximieren durch Zug Widerstands- und Überfrequenztraining. Verstellbarer Gürtel. Ca. 15-30 kg Widerstand.

RÉSISTANCE PARACHUTE

Former l'accélération et une vitesse de course par la résistance et de vitesse excessive formation. Ceinture ajustable. Environ 15-30 kg résistance.

Art. code 14TUSCF020

REACTION TRAINING



IMPROVED BOUNCING

REACTION BALL

Reaction balls are designed to bounce in an unpredictable direction. Used to help improve agility, hand-eye coordination and reaction time. A great training tool for all ball sports. Use against a wall or with a partner.

REACTIE BAL

Reactie ballen zijn ontworpen om te stuiten in een onvoorspelbare richting. Wordt veel gebruikt bij het verbeteren behendigheid, hand-oog coördinatie en reactievermogen. Een geweldig trainingshulpmiddel voor alle ball-sporten. Te gebruiken tegen een muur of met een partner.

REAKTIONSKUGEL

Die Reaktionsbälle sind so konzipiert um in unvorhersehbarer Richtung aufzuprallen. Sie werden vor allem bei der Verbesserung der Beweglichkeit, der Hand-Auge-Koordination und der Reaktionszeit verwendet. Ein ideales Trainingsgerät für alle Ballsportarten, welche gegen eine Wand, mit oder ohne Partner, gespielt werden.

BALLE DE REACTION

Boules de réaction sont conçus, pour rebondir dans une direction imprévisible. Est largement utilisé dans l'amélioration de l'agilité, la coordination main-oeil et le temps de réaction. Un outil de formation pour tous les sports de balle. À utiliser contre un mur ou avec un partenaire.

Art. code 14TUSTE141

AGILITY TRAINING



TRAINING CONE SET

Consists of 10 cones. 23 cm high. Material PVC.

TRAINING PIONNEN SET

Bestaat uit 10 pionen. 23 cm hoog. Materiaal PVC.

TRAINING KEGEL SET

Besteht aus 10 Kegels. 23 cm hoch. Material PVC.

JEU DE CONES D'ENTRAINEMENT

Composé de 10 cones. 23 cm haute. Matériau PVC.

Art. code 14TUSTE145



AGILITY CONE SET

Consists of 40 cones. 10 per color. Material PVC.

AGILITY PIONNEN SET

Bestaat uit 40 pionen. 10 per kleur. Materiaal PVC.

AGILITY KEGEL SET

Besteht aus 40 Kegels. 10 pro Farbe. Material PVC.

JEU DE CONES D'AGILITE

Composé de 40 cones. 10 par couleur. Matériau PVC.

Art. code 14TUSTE147



ADJUSTABLE AGILITY HURDLE SET

Consists of 5 hurdles and 10 cones. Material PVC, PE.

VERSTELBARE AGILITY HORDE SET

Bestaat uit 5 hindernissen en 10 kegels. Materiaal PVC, PE.

EINSTELLBARES AGILITY HÜRDEN SET

Besteht aus 5 Hindernisstangen und 10 Kegeln. Material PVC, PE.

SET D'AGILITE

Composé de 5 haies et 10 cônes. Matériau PVC, PE.

Art. code 14TUSTE146



AGILITY LADDER

Great for rehabilitation, speed and coordination training. Supplied in nylon carrying net, length 4.5 meters.

AGILITY LADDER

Zeer geschikt voor revalidatie, snelheids- en coördinatie training. Geleverd in nylon draagnet, lengte 4,5 meter.

AGILITY LADDER

Ideal für Rehabilitation, Geschwindigkeitstraining und Koordination Lieferung in Transporttasche aus Nylon Netz, Länge 4,5 m.

ÉCHELLE D'AGILITÉ

Idéal pour les cours de réadaptation, de la vitesse et de la coordination Livré en filet de nylon, longueur 4,5 mètres transportant.

Art. code 14TUSTE101



AGILITY GRID TRAINER

Consists of 6 agility rings. Make it in any desired arrangement. Clicking easily and firmly. Dimensions: L: 56 cm W: 49 cm H: 8 cm (6 pieces).

AGILITY GRID TRAINER

Bestaat uit 6 behendigheidsringen. In elke gewenste opstelling te maken. Klikken makkelijk los en vast. Afmetingen: L: 56 cm B: 49 cm H: 8 cm (6 stuks).

AGILITY GRID TRAINER

Besteht aus 6 Beweglichkeitsringen. Machen Sie es in beliebiger Anordnung. Einfach und fest klicken. Abmessungen: L: 56 cm B: 49 cm H: 8 cm (6 Stück).

AGILITY GRID TRAINER

Composé de 6 anneaux d'agilité. Faites-le dans n'importe quel arrangement. En cliquant facilement et fermement. Dimensions: L: 56 cm L: 49 cm H: 8 cm (6 pièces).

Art. code 14TUSTE144

TUNTURI®

DIGITAL COUNTERS



INTERVAL TIMER



🇬🇧 INTERVAL TIMER AND STOPWATCH

Ideal for Crossfit, Tabata and other training. Set interval times: 2-99 repeats, 1-2 intervals, measures up to 99 minutes 59 seconds. Stopwatch function, Alarm, Vibrate, Power Off. Power supply: 1 AAA batteries (1.5V).

🇳🇱 INTERVAL TIMER EN STOPWATCH

Ideaal voor Crossfit, Tabata en andere training. Stel interval tijden: 2-99 herhalingen, 1-2 intervallen, meet tot 99 minuten en 59 seconden. Stopwatchfunctie, Alarm, Trillen, Power Off. Voeding: 1 AAA batterij (1.5V).

🇩🇪 INTERVALLZEITGEBER UND STOPPUHR

Ideal für Crossfit, Tabata und andere Trainingsvarianten. Folgende Intervalls einstellbar: 2-99 Wiederholungen, 1-2 Intervalle, Zeitmessungen bis zu 99 Minuten und 59 Sekunden. Stoppuhrfunktion, Alarm, Vibrieren, Power Off. Stromversorgung: 1 AAA-Batterie (1,5 V).

🇫🇷 MINUTEUR D'INTERVALLE ET CHRONOMETRE

Idéal pour Crossfit, Tabata et d'autres formations. Réglez les temps d'intervalle: 2-99 reps, 1-2 intervalles, mesurant jusqu'à 99 minutes et 59 secondes. Chronomètre, alarme, Vibreur, Power Off. Alimentation: 1 pile AAA (1.5V).

Art. code 14TUSCF036

PEDO- METERS

🇬🇧 PEDOMETER

🇳🇱 STAPPENTELLER

🇩🇪 SCHRITZÄHLER

🇫🇷 PÉDOMÈTRE

Art. code 14TUSRU163



🇬🇧 PEDOMETER DELUXE

Display of time, distance, amount of steps and calories.

🇳🇱 STAPPENTELLER DELUXE

Weergave van tijd, afstand, aantal stappen en calorieën.

🇩🇪 SCHRITZÄHLER DELUXE

Wiedergabe von Zeit, Abstand, Schrittzahl und Kalorien.

🇫🇷 PÉDOMÈTRE DELUXE

Affichage du temps, distance, nombre d'étapes et de calories.

Art. code 14TUSRU164



STOPWATCHES

🇬🇧 STOPWATCH

Stopwatch with big display, main basic functions. Time, day, month, hours, minutes and seconds (1/100).

🇳🇱 STOPWATCH

Grote display, geheugentijden, splittijd, digitale weergave van tijd, dag, maand, uren, minuten en seconden (1/100).

🇩🇪 STOPPUHR

Großes Display, Split Zeit, digitale Wiedergabe von Zeit, Tag, Monat, Stunden, Minuten und Sekunden (1/100).

🇫🇷 CHRONOMETRE

Grand écran, temps de mémoire, temps splitté, affichage digital du temps, du jour, du mois, des heures, des minutes et des secondes (1/100)

Art. code 14TUSRU001



🇬🇧 STOPWATCH

Stopwatch with big display, 2 memories, main basic functions. Time, day, month, hours, minutes and seconds (1/100).

🇳🇱 STOPWATCH

Grote display, 2 geheugen tijden, splittijd, digitale weergave van tijd, dag, maand, uren, minuten en seconden (1/100).

🇩🇪 STOPPUHR

Großes Display, 2 Speicher zeiten, Splitzeit, digitale Wiedergabe von Zeit, Tag, Monat, Stunden, Minuten und Sekunden (1/100).

🇫🇷 CHRONOMETRE

Grand écran, 2 temps de mémoire, temps splitté, affichage digital du temps, du jour, du mois, des heures, des minutes et des secondes (1/100).

Art. code 14TUSRU002



🇬🇧 STOPWATCH

Stopwatch with display, main basic functions. Time, day, month, hours, minutes and seconds (1/100).

🇳🇱 STOPWATCH

Splittijd, digitale weergave van tijd, dag, maand, uren, minuten en seconden (1/100).

🇩🇪 STOPPUHR

Großes Display, Split Zeit, digitale Wiedergabe von Zeit, Tag, Monat, Stunden, Minuten und Sekunden (1/100).

🇫🇷 CHRONOMETRE

Temps splitté, affichage digital du temps, du jour, du mois, des heures, des minutes et des secondes (1/100).

Art. code 14TUSRU003



🇬🇧 STOPWATCH 20

Stopwatch with 20 memories. Digital display of all basic functions.

🇳🇱 STOPWATCH 20

Stopwatch met 20 geheugentijden. Digitale weergave van alle belangrijke basisfuncties.

🇩🇪 STOPPUHR 20

Stoppuhr mit 20 Speicherzeiten. Digitale Wiedergabe aller wichtigen Basisfunktionen.

🇫🇷 CHRONOMETRE 20

Chronomètre avec 20 temps de mémoire. Affichage digital de toutes les fonctions de base importantes.

Art. code 14TUSRU004



TUNTURI®

SUPPORT





FARMER WALK HANDLES

UK These handles can turn any weight plate into a complete farmer walk handle. Each set includes 1 pair of 2m long very strong nylon straps with handles and industrial slide buckles to fasten the weight and adjust for any person's height. The handles are 13 cm long and 3.5 cm in diameter, have a steel core and are coated with a textured rubber layer perfect grip.

NL Deze handgrepen kunnen elke gewicht schijf omzetten in een compleet farmer walk handle. Elke set bestaat uit 1 paar van 2m lange zeer sterke nylon riemen met handgrepen en zwaar uitgevoerde stalen gespen om het gewicht te bevestigen en aan te passen voor de lengte van elke persoon. De handgrepen zijn 13 cm lang en 3,5 cm in diameter, hebben een stalen kern en zijn bekleed met een anti-slib rubber laag voor een goede grip.

DE Diese Griffe können jede Gewichtsscheibe in einen kompletten Farmer Walk Handle konvertieren. Jedes Set enthält ein Paar 2 m lange und sehr starke Nylonbänder mit Griffen und Stahl Schnallen um damit das Gewicht zu befestigen und die Höhe einzustellen. Die Griffe selbst sind 13 cm lang und haben einen 3.5 cm Durchmesser sowie einen Stahlkern und sind mit einer Anti-Rutsch-Gummierung für bessern Halt beschichtet.

FR Ces poignées peuvent chaque plaque de poids dans une farmer walk handle complet pour convertir. Chaque ensemble contient une paire de 2m sangles en nylon longue très forts avec poignées et boucles en acier lourd pour fixer le poids et ajuster le niveau de chaque personne. Les poignées sont 13 cm de long et 3,5 cm de diamètre, ont une âme en acier et recouverte d'un revêtement en caoutchouc anti-dérapant pour une meilleure adhérence.

Art. code 14TUSCF035



PULL UP ASSISTANT

UK Assists you doing pull-up and chin-up exercises, while using a chinning bar or power tower. Adjustable resistance for optimal support level. Robust belt with steel buckle.

NL Helpt u bij pull-up en chin-up oefeningen, tijdens het gebruik van een chinning bar of power tower. Regelbare weerstand voor optimaal ondersteunings-niveau. Robuuste riem met metalen gesp.

DE Die perfekte Unterstützung für Klimmzüge an einem Power Tower oder anderen Klimmzugstange. Der Widerstand ist in 3 Stufen einstellbar. Kommt mit robustem Gürtel und Stahlschnalle.

FR Vous aide à tirer vers le haut et le menton des exercices, tout en utilisant une barre Pendez-vous ou tour de puissance. Résistance réglable pour un niveau optimal de soutien. Robuste ceinture avec boucle en acier.



Art. code 14TUSCL366

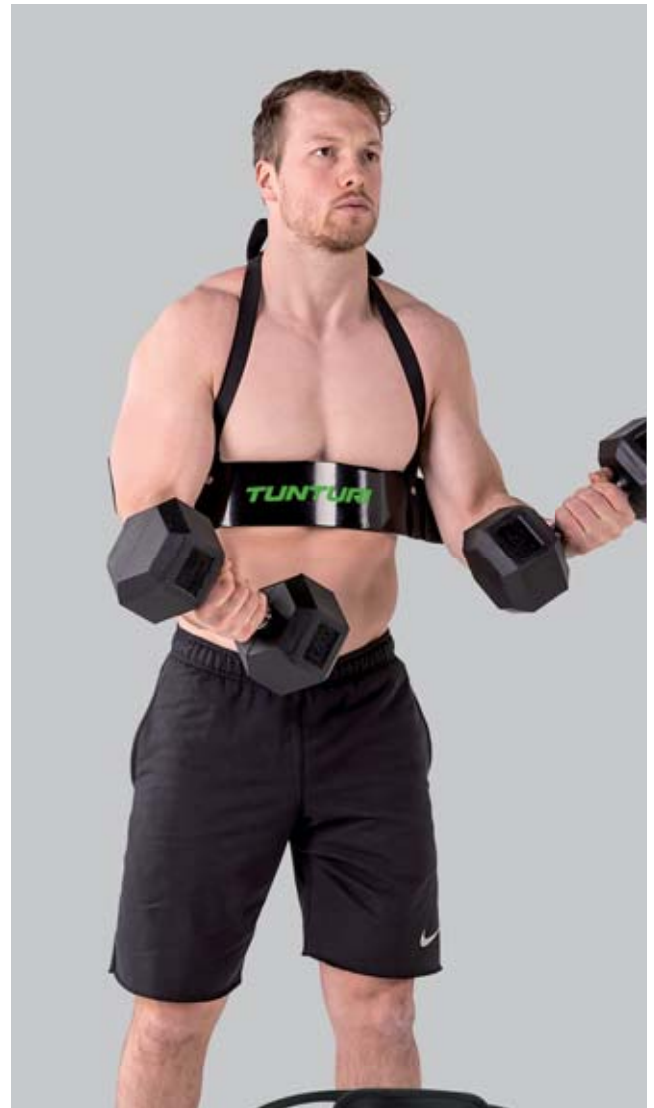

ARM BLASTER

UK Isolates your arms and shoulders during bicep workouts. Dense elbow pads offer comfort and stability. Locks back and elbows in perfect curling position for efficiency.

NL Isoleert je armen en schouders tijdens biceps workouts. Elleboogbeschermers bieden comfort en stabiliteit. Zetten rug en ellebogen in een perfecte positie voor efficiënte curling.

DE Hiermit können Sie Ihre Bizeps viel konzentrierter und isoliert trainieren. Die Ellbogen Polster sorgen für Komfort und Stabilität. Die Ellbogen werden in einer perfekten Position blockiert und das Bizepstraining so effizient wie möglich durchzuführen.

FR Isole vos bras et les épaules pendant l'entraînement des biceps. Coudières offrent confort et stabilité. Tournez le dos et les coudes dans une position idéale pour le curling efficace.

Art. code 14TUSCF033

WEIGHTLIFTING BELTS



NECK BELT
Chain included. Material: Leather.

NACKENGURT
Gurt mit Kette. Material: Leder.

NEK RIEM
Inclusief ketting. Materiaal: Leder.

CEINTURE POUR LE COU
Comprenant la chaîne. Matériau: Cuir

Art. code 14TUSCL248



DIPPING BELT
Chain included. Material: Leather.

DIPPING GURT
Gurt mit Kette für Dips. Material: Leder.

DIPPING BELT
Inclusief ketting. Materiaal: Leder.

CEINTURE IMMERSION
Comprenant la chaîne. Matériau: Cuir.

Art. code 14TUSCL247



EVA DIPPING BELT
Strong dipping belt made of EVA with chain.

EVA DIPPING BELT
Sterke dipping gordel gemaakt van EVA met ketting.

EVA DIPPING GURT
Starker Dipping Gurt aus EVA mit Kette.

CEINTURE DE DIPS EVA
Solide ceinture de dips en EVA, avec chaîne.

Art. code 14TUSCL388



🇬🇧 WEIGHTLIFTING BELT

Weightlifting belts, padded. Material: Leather. Sizes: 90, 100, 110, 120 cm. Width: 10 cm.

🇳🇱 GEWICHTHEFRIEM

Gepolsterd in zwart leer. Maten: 90-100-110-120 cm. Breed: 10 cm.

🇩🇪 GEWICHTHEBERGURT

Innenseitig gepolstert und in schwarzem Leder. Maße: 90-100-110-120 cm. Breite: 10 cm.

🇫🇷 CEINTURES D'HALTÉROPHILIE

Ceintures d'haltérophilie, rembourré. Cuir. Taille 90, 100, 110, 120 cm. Largeur 10 cm.

90 cm	100 cm	110 cm	120 cm
14TUSCL278	14TUSCL279	14TUSCL280	14TUSCL281



🇬🇧 NEOPRENE WAISTBAND

Retains body heat and lets sweat through.

🇳🇱 TAILLEBAND NEOPRENE

Tailleband voor rugversterking. Houdt lichaamswarmte vast en zweet-doorlatend.

🇩🇪 NEOPREN-TAILLENGURT

Taillengurt für Rückenverstärkung. Speichert Körperwärme und ist schweiss-durchlässig.

🇫🇷 NEOPRENE BANDE DE TAILLE

Conserve la chaleur du corps et permet de suer à travers.

19 cm	30 cm
14TUSCL252	14TUSCL329



🇬🇧 EVA WEIGHTLIFTING BELT

Strong weightlifting belt made of EVA.

🇳🇱 EVA GEWICHTHEFRIEM

Sterke gewichthefgordel gemaakt van EVA.

🇩🇪 EVA GEWICHTHEBERGURT

Starker Gewichthebergurt aus EVA mit Klettverschlüssen.

🇫🇷 CEINTURE DE FORCE EVA

Solide ceinture de force en EVA.

Small 90cm	Medium 105cm	Large 120cm
14TUSCL385	14TUSCL386	14TUSCL387



BAR PADS



🇬🇧 LUXE BARPAD

Shoulder protection cylinder. 40 cm.

🇳🇱 LUXE POLSTER VOOR HALTERSTANGEN

Schouder beschermrol. 40 cm.

🇩🇪 NACKENPOLSTER FÜR HANTELSTANGE

Schulterschutzrolle. 40 cm.

🇫🇷 PAD DE LUXE POUR HALTÈRES

Manchon pour squat. 40 cm.

Art. code 14TUSCL250



🇬🇧 PRO BAR PAD DELUXE

Pro bar pad for extra comfort. Velcro closure to keep the bar in place. Length: 42 cm. Thickness: 2.8 cm. Weight: 215 gr.



🇳🇱 PRO BAR PAD DELUXE

Pro-pad voor extra comfort. Klittenbandsluiting om het kussen op zijn plaats te houden. Lengte: 42 cm. Dikte: 2,8 cm. Gewicht: 215 gr.

🇩🇪 PRO BAR PAD DELUXE

Schulterpolster für den gewünschten Comfort. Der Klettverschluss verhindert ein ungewolltes Verrutschen. Länge: 42 cm Dicke: 2.8 cm Gewicht: 215 g

🇫🇷 COUSSIN DE BARRE PRO DELUXE

Coussin de barre Pro pour plus de confort. Fermeture Velcro maintenant la barre en place. Longueur : 42 cm. Epaisseur : 2,8 cm. Poids : 215 g.

Art. code 14TUSCL391

WRIST SUPPORT



🇬🇧 WRIST WRAPS

Durable bandages, offer good support, elastic thumb loop, velcro closure.

🇳🇱 POLS BANDAGES

Duurzame bandages, bieden goede ondersteuning, elastische duimlus, klittenbandsluiting.

🇩🇪 HANDGELENK STÜTZEN

Beständige Bandagen, bieten eine gute Unterstützung. Sie halten durch elastische Daumenschleufe und Klettverschluss.

🇫🇷 LES BANDES DE POIGNET

Durable bandages, offrir un bon support, élastique pouce boucle velcro.

Pair, 330x80x3mm

Red:
14TUSCF037

Green:
14TUSCF102

White:
14TUSCF101

SPORT TAPE



🇬🇧 SPORTS TAPE

Pack of 2 rolls in blister.
Length: 13.7 meters.

🇳🇱 SPORT-TAPE

Verpakt per 2 rollen in blister.
Lengte: 13,7 meter.

🇩🇪 SPORT TAPE

Packung mit 2 Rollen im Blister. Länge: 13,7 meter.

🇫🇷 BANDE DE TAPING

Emballage par 2 rouleaux dans blister. Longueur: 13,7 m.

2,5 cm:
14TUSTE100

3,8 cm:
14TUSTE030

HAND GRIP



🇬🇧 GYMNASTIC MAGNESIUM

Chalk for perfect grip during exercises.
8 blocks in 1 box. Nett weight per block 60 - 65 gr.

🇳🇱 GYMNASTIC MAGNESIUM

Magnesium voor perfecte grip tijdens oefeningen. 8 blokken in 1 doos.
Netto-gewicht per blok 60 - 65 gr.

🇩🇪 GYMNASTIC MAGNESIUM

Magnesiumkreide für den perfekten Griff bei jeder Übung. 8 Blöcke in einer Box. Nettogewicht pro Block 60-65 g

🇫🇷 MAGNESIUM DE GYMNASTIQUE

Craie assurant une adhérence parfaite pendant les exercices. 8 blocs dans 1 boîte. Poids net par bloc 60 - 65 g.

Art. code 14TUSGA029

🇬🇧 POWERLIFTING STRAPS

Heavy-duty cotton lifting straps (pair).

🇳🇱 POWERLIFTING STRAPS

Stevige katoenen powerlifting straps (paar).

🇩🇪 POWERLIFTING STRAPS

Stabile Baumwoll-Gewichtsheber-Bandagen (Paar).

🇫🇷 POWERLIFTING STRAPS

Robustes sangles de levage en coton (la paire).

Art. code 14TUSCL251





🇬🇧 CROSS FIT GRIPS SILICONE

Training grip made of comfortable neoprene material and silicone padding. Color: Black. Sizes: XS-XL.



🇳🇱 CROSS FIT GRIPS SILICONE

Trainingsgreep gemaakt van comfortabel neopreen materiaal en siliconen padding. Kleur zwart. Maten: XS-XL.

🇩🇪 CROSS FIT GRIPS SILIKON

Trainingsgriff aus angenehmem Neopren und Silikonpolsterung. Farbe schwarz. Größen: XS-XL.

🇫🇷 CROSS FIT GRIPS SILICONE

Poignée d'entraînement en matériau néoprène confortable et rembourrage en silicone. Couleur: noire. Tailles: XS-XL.

XS	S	M	L	XL
14TUSCF038	14TUSCF039	14TUSCF040	14TUSCF041	14TUSCF042



🇬🇧 CROSS FIT LEATHER GRIPS

Training grips made of real leather for maximum grip. Color: Black. Sizes: XS-XL.



🇳🇱 CROSS FIT LEREN GRIPS

Trainingsgrepen van echt leer voor maximale grip. Kleur zwart. Maten: XS-XL.

🇩🇪 CROSS FIT LEDER GRIPS

Trainingsgriffe aus echtem Leder für maximalen Halt. Farbe schwarz. Größen: XS-XL.

🇫🇷 CROSS FIT CUIR GRIPS

Poignées d'entraînement en cuir véritable pour une adhérence maximale. Couleur: noire. Tailles: XS-XL.

XS	S	M	L	XL
14TUSCF043	14TUSCF044	14TUSCF045	14TUSCF046	14TUSCF047



GLOVES



🇬🇧 FITNESS GLOVES - FIT EASY

Comfortable training gloves with good grip. Color: Black/white. Sizes S - XL.

🇳🇱 FITNESS-HANDSCHOENEN - FIT EASY

Comfortabel en goede grip. Aangenaam draagcomfort. Kleur: zwart/wit. Maten S - XL.

🇩🇪 FITNESS-HANDSCHUHE - FIT EASY

Komfortabel und guter Griff. Angenehmer Tragekomfort. Farbe: Schwarz/Weiss Größen S - XL.

🇫🇷 FITNESS GANTS - FIT EASY

Gants d'entraînement très confortable. Couleur noire/blanc. Taille S-XL.

S	M	L	XL
14TUSFU226	14TUSFU227	14TUSFU228	14TUSFU229



🇬🇧 FITNESS GLOVES - FIT SPORT

Chrome leather. Color: Black. Sizes: S - XL.

🇳🇱 FITNESS-HANDSCHOENEN - FIT SPORT

Chrome leder. Kleur: Zwart. Maten: S - XL.

🇩🇪 FITNESS-HANDSCHUHE - FIT SPORT

Leder-Metallic. Farbe: Schwarz. Größen: S - XL.

🇫🇷 FITNESS GANTS - FIT SPORT

Cuir de chrome. Couleur noire. Taille S - XL.

S	M	L	XL
14TUSFU203	14TUSFU204	14TUSFU205	14TUSFU206



🇬🇧 FITNESS GLOVES - FIT GEL

High quality leather fitness glove. Double stitched. Elastic nylon and gel filling for perfect fit and good ventilation.

🇳🇱 FITNESS HANDSCHOENEN - FIT GEL

Zeer hoogwaardig lederen fitness handschoen. Dubbel gestikt. Elastisch nylon en gel vulling voor een perfecte pasvorm en een goede ventilatie.

🇩🇪 FITNESS HANDSCHUHE - FIT GEL

Sehr hochwertige Leder Fitnesshandschuhe. Doppelt genäht. Elastische Nylon- und Gel-Füllung für perfekten Passform und gute Atmung.

🇫🇷 FITNESS GANTS - FIT GEL

Haute qualité de gants de fitness. Avec des coutures doubles. Nylon élastique et le remplissage de gel pour un ajustement parfait et une bonne ventilation.

S	M	L	XL
14TUSFU290	14TUSFU291	14TUSFU292	14TUSFU293



🇬🇧 FITNESS GLOVES HIGH IMPACT

High quality calbsleather fitness glove. Double stitched, wriststrap for extra stability. Elastic nylon for perfect fit and good ventilation.

🇳🇱 FITNESSHANDSCHOENEN HIGH IMPACT

Zeer hoogwaardig kalbslederen fitness handschoen. Dubbel gestikt, extra pols-strap voor stabiliteit. Elastisch nylon voor perfecte pasvorm en goede ventilatie.

🇩🇪 FITNESSHANDSCHUHE HIGH IMPACT

Sehr hochwertige Kalbsleder-Fitnesshandschuhe. Doppelt genäht, extra Handgelenk-Band zur Stabilisierung. Elastisches Nylon für perfekte Passform und gute Atmung.

🇫🇷 FITNESS GANTS HIGH IMPACT

Haute qualité de gants de fitness. Avec des coutures doubles. Nylon élastique pour un ajustement parfait et une bonne ventilation.

S	M	L	XL	XXL
14TUSFU255	14TUSFU256	14TUSFU257	14TUSFU258	14TUSFU259



🇬🇧 FITNESS GLOVES - FIT CONTROL

Very comfortable training gloves with good grip. Color: Black/white/red. Sizes: S - XXL.



🇳🇱 FITNESS-HANDSCHOENEN - FIT CONTROL

Comfortabel en goede grip. Aangenaam draagcomfort. Kleur: Zwart/wit/rood. Maten: S - XXL.

🇩🇪 FITNESS-HANDSCHUHE - FIT CONTROL

Komfortabel und guter Griff. Angenehmer Tragekomfort. Farbe: Schwarz/Weiß/Rot. Größen: S - XXL.

🇫🇷 FITNESS GANTS - FIT CONTROL

Très confortable. Couleur noire/blanc/rouge. Taille S-XXL.

S	M	L	XL	XXL
14TUSFU216	14TUSFU217	14TUSFU218	14TUSFU219	14TUSFU220



🇬🇧 FITNESS GLOVES - PRO GEL

Excellent for working out with weights. With comfortable gel pads. Color: Black/gray. Sizes: S - XXL.

🇳🇱 FITNESS-HANDSCHOENEN - PRO GEL

Zeer geschikt voor een work-out met halters en gewichten. Voorzien van speciale gelkussens. Kleur: Zwart/grijs. Maten: S - XXL.

🇩🇪 FITNESS-HANDSCHUHE - PRO GEL

Für Training mit Hanteln und Gewichten sehr geeignet. Mit speziellen Gelkissen. Farbe: Schwarz/Grau. Größen: S - XXL.

🇫🇷 FITNESS GANTS - PRO GEL

Cuir/spandex avec dragonnes. Couleur Noir. Tailles: S - XXL.

S	M	L	XL	XXL
14TUSFU221	14TUSFU222	14TUSFU223	14TUSFU224	14TUSFU225



🇬🇧 WEIGHT LIFTING GLOVE FIT POWER

Comfortable training glove with good grip. Color: Black. Sizes: S-XL.

🇳🇱 FITNESS HANDSCHOEN - FIT POWER

Comfortabel en goede grip. Kleur: Zwart. Maten: S-XL.

🇩🇪 FITNESS-HANDSCHUHE - FIT POWER

Komfortabel und guter Griff. Farbe: Schwarz. Größen: S- XL.

🇫🇷 FITNESS GANTS - FIT POWER

Gants D'entrainement très confortable. Couleur: Noire. Taille S-XL.

S	M	L	XL
14TUSFU190	14TUSFU191	14TUSFU192	14TUSFU193

SAUNA SUIT



🇬🇧 SAUNA SUIT

Stimulates perspiration while exercising. Easy to clean, can be washed in water. Color: Black. Sizes: L, XL and XXL.

🇳🇱 ZWEETPAK

Bevordert transpiratie tijdens de oefeningen. Gemakkelijk schoon te maken, kan uitgewassen worden in water. Kleur: Zwart. Maten: L, XL en XXL.

🇩🇪 SCHWITZANZUG

Fördert das Schwitzen während der Übungen. Einfach zu reinigen, kann in Wasser ausgewaschen werden. Farbe: Schwarz. Größen: L, XL und XXL.

🇫🇷 COSTUME DE SAUNA

Stimule la transpiration pendant l'exercice. Facile à nettoyer. Couleur: Noir. Tailles: L, XL et XXL.

L	XL	XXL
14TUSFU298	14TUSFU299	14TUSFU300

TUNTURI®

MATS



FITNESS MATS



NBR FITNESS MAT

🇩🇰 Foam with high volume space. Easy to clean. Size: 180 x 60 x 1.5 cm. Color: black/blue/pink. Carrying bag included.

🇳🇱 Schuimrubber met hoge dichtheid. Gemakkelijk afwasbaar. Afmeting: 180 x 60 x 1,5 cm. Kleur: zwart/blauw/roze. Inclusief draagtas.

🇩🇪 Schaumgummi mit hoher Dichte, einfach abwaschbar. Maße: 180 x 60 x 1,5 cm. Farbe: Schwarz/Blau/Rosa. Mit Tragetasche.

🇫🇷 Facile à nettoyer. Dimensions: 180 x 60 x 1,5 cm. Couleur noir/bleue/rosez. Sac de transport inclus.

Black
14TUSFU178

Blue
14TUSFU133

Pink
14TUSFU176



XPE FITNESS MAT

🇩🇰 XPE anti-slip material. Easy foldable. Size: 160x60x0,7cm.

🇳🇱 XPE anti-slip materiaal. Eenvoudig oprolbaar. Afmeting: 160x60x0,7cm.

🇩🇪 XPE Anti-Rutsch material. Einfach aufzurollen. Maße: 160x60x0,7cm.

🇫🇷 Matériau anti-dérapant XPE. Facilement repliable. Dimensions: 160x60x0,7cm.

Black
14TUSFU184

Blue
14TUSFU185

Pink
14TUSFU186



STORAGE RACKS



EVA AEROBIC/FITNESSMAT

Easy rollable. Dimensions: 180 x 60 x 0,6 cm. Color: Black/Red.

Eenvoudig oprolbaar. Afmeting: 180 x 60 x 0,6 cm. Kleur: Zwart/Rood.

Einfach aufzurollen. Maße: 180 x 60 x 0,6 cm. Farbe: Schwarz/Rot.

Facilement pliable. Dimensions: 180 x 60 x 0,6 cm. Couleur: noir/rouge.

Art. code 14TUSFU208



PVC AEROBIC/ FITNESSMAT

Easy storage, with exercise prints. Dimensions: 175 x 60 x 2,5 cm. Color: Blue/Red.

Eenvoudig opvouwbaar, met opgedrukte oefeningen. Afmetingen: 175 x 60 x 2,5 cm. Kleur: Blauw/Rood.

Einfach klappbar, Matte ist mit Übungen bedruckt. Maße: 175 x 60 x 2,5 cm. Farbe: Blau/Rot.

Stockage facile, avec des impressions d'exercice. Dimensions : 175 x 60 x 2,5 cm. Couleur bleue/rouge.

Art. code 14TUSFU207



TPE PROFESSIONAL FITNESS MAT (PHTHALATES FREE)

Professional design with eyelets. Thickness of the mat: 1,5 cm.

Professionele uitvoering met ophangogen. Matdikte: 1,5 cm.

Komfortable Trainingsmatte mit Ösen. Stärke der Matte 1,5 cm.

Tapis professionnel avec œillets. Epaisseur de : 1,5 cm.

Black	Black	Blue	Blue
140x60cm	180x60cm	140x60cm	180x60cm
14TUSFU265	14TUSFU266	14TUSFU125	14TUSFU126



MAT TRANSPORT RACK

Adjustable hooks. Maximum load: 20kg

MAT TRANSPORT REK

Verstellbare haken. Maximale belasting: 20kg

MATTENTRANSPORTGESTELL

Verstellbare Haken. Max. Belastbarkeit: 20kg

SUPPORT DE TRANSPORT DE MAT

Crochets réglables. Charge maximale : 20kg

Art. code 14TUSFU248



BRACKET FOR FITNESS MAT PRO (9 MATS).

OPHANGBEUGEL VOOR FITNESSMAT PRO (9 MATTEN).

AUFHÄNGBÜGEL FÜR FITNESSMATTE PRO (9 MATTEN)

ETAGÈRE POUR TAPIS DE GYM PRO (9 TAPIS) .

Art. code 14TUSFU127

TUNTURI®

YOGA & PILATES



YOGA MATS

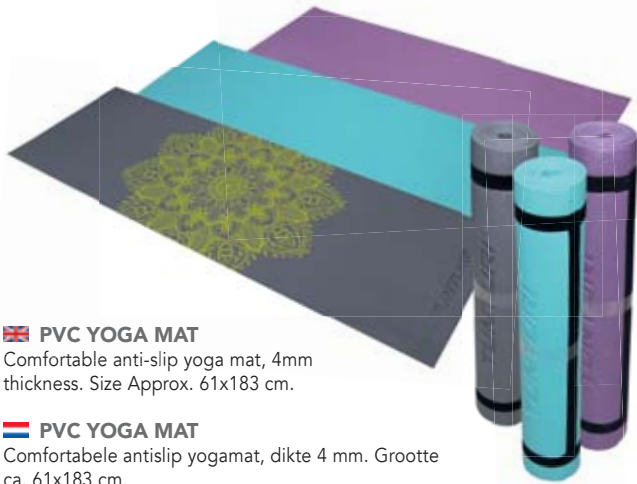

🇬🇧 PVC YOGA MAT

Comfortable anti-slip yoga mat, 4mm thickness. Size Approx. 61x183 cm.

🇳🇱 PVC YOGA MAT

Comfortabele antislip yogamat, dikte 4 mm. Grootte ca. 61x183 cm.

🇩🇪 PVC YOGA MATTE

Komfortable Anti-Rutsch-Yogamatte, Stärke 4 mm. Größe Ca. 61x183 cm.

🇫🇷 TAPIS DE YOGA PVC

Tapis de yoga confortable, antidérapant, 4 mm d'épaisseur. Dimensions approx. 61x183 cm.

anthracite with print
14TUSYO034

turquoise
14TUSYO035

purple
14TUSYO036



🇬🇧 TPE YOGA MAT

Comfortable anti-slip yoga mat, with two specially designed different textures. Material: TPE, fully recyclable. Size Approx. 61x183 cm, Including carrying elastic.

🇳🇱 TPE YOGA MAT

Comfortabele anti-slip yogamat, met twee speciaal ontworpen verschillende texturen. Materiaal: TPE, volledig recyclebaar. Grootte Ca. 61x183 cm, inclusief draagelastiek.

🇩🇪 TPE YOGA MATTE

Bequeme Anti-Rutsch-Yoga-Matte, mit zwei speziell entworfenen verschiedenen Texturen. Material: TPE, vollständig recycelbar. Größe Ca. 61x183 cm, inklusive Stützgummi.

🇫🇷 TAPIS DE YOGA TPE

Tapis de yoga confortable, antidérapant, avec deux textures différentes spécialement conçues. Matière : TPE, entièrement recyclable. Dimensions approx. 61x183 cm, avec élastique de transport.

3mm anthracite,
yellow cord
14TUSYO031

4mm dark/light blue,
black cord
14TUSYO033





TOWELS

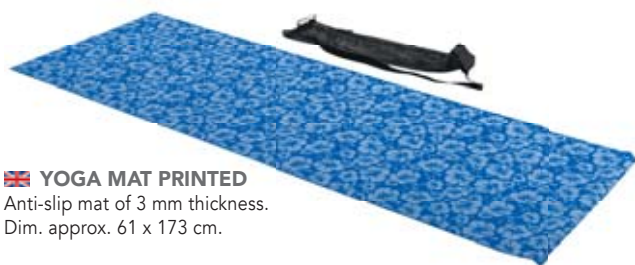

🇬🇧 YOGA MAT PRINTED

Anti-slip mat of 3 mm thickness.
Dim. approx. 61 x 173 cm.

🇳🇱 YOGA MAT MET PRINT

Anti slip mat van 3 mm dik. Afm. ca. 61 x 173 cm.

🇩🇪 YOGA MATTE MIT AUFDRUCK

Anti-Rutschmatte in 3 mm Dicke. Abm. ca. 61 x 173 cm.

🇫🇷 YOGA MAT IMPRIMÉ

Tapis anti-dérapant, 3mm d'épaisseur. Dim. approx. 61 x 173 cm.

Bag included

Art. code 14TUSYO001



🇬🇧 YOGA MAT PRINTED

Anti-slip mat of 3 mm thickness.
Dim. approx. 61 x 173 cm.

🇳🇱 YOGA MAT MET PRINT

Anti slip mat van 3 mm dik. Afm. ca. 61 x 173 cm.

🇩🇪 YOGA MATTE MIT AUFDRUCK

Anti-Rutschmatte in 3 mm Dicke. Abm. ca. 61 x 173 cm.

🇫🇷 YOGA MAT IMPRIMÉ

Tapis anti-dérapant, 3mm d'épaisseur. Dim. approx. 61 x 173 cm.

Art. code 14TUSYO006



🇬🇧 YOGA TOWEL

Deluxe towel with 100% clear anti slip silicone dots and stitched edges. Completely covers the whole length and width of a standard yoga mat (60cmx180cm). Including a nylon mesh carry bag making it easy to carry and store. Machine washable and very fast drying time. Towel size is 63cm x 183cm.

🇳🇱 YOGA HANDDOEK

Deluxe handdoek met 100% transparante anti-slip siliconen dots en gestikte randen. Dekt volledig de volledige lengte en breedte van een standaard yogamat (60 cm x 180 cm). Inclusief een nylon net draagtas waardoor deze gemakkelijk mee te nemen en op te bergen is. Wasbaar in de machine en zeer snelle droogtijd. De grootte van de handdoeken is 63 cm x 183 cm.

🇩🇪 YOGA HANDTUCH

Deluxe-Handtuch mit 100% transparenten Anti-Rutsch-Silikon-Punkten und genähten Kanten. Umfasst die gesamte Länge und Breite einer Standard-Yogamatte (60 cm x 180 cm). Enthält eine Nylon-Netztragetasche, die das Tragen und Aufbewahren erleichtert. Waschbar in der Maschine und sehr schnelle Trocknungszeit. Die Größe der Handtücher beträgt 63 cm x 183 cm.

🇫🇷 SERVIETTE DE YOGA

Serviette de luxe avec crampons antidérapants transparents 100% en silicone et bords piqués. Recouvre totalement la longueur et la largeur d'un tapis de yoga standard (60cmx180cm). Avec pochette de transport en mesh de nylon pour un transport et un rangement faciles. Lavable en machine, sèche très rapidement La dimensions de la serviette est de 63 cm x 183 cm.

Grey
14TUSYO037

Blue
14TUSYO038

Pink
14TUSYO039

FOAM ROLLERS



YOGA GRID FOAM ROLLER

Firm foam roller with tube and foam blocks for effective muscle recovery. Ø 13cm.

Stevig schuim roller met buis en schuim blokken voor effectief spierherstel. Ø 13cm.

Feste Schaumstoff-Walze mit Rohr und Schaum-Blöcken für effektive Muskelerholung. Ø 13cm.

Rouleau de mousse ferme avec les blocs de tube et de la mousse pour la récupération musculaire efficace. Ø 13cm.

61 cm
14TUSYO014

33 cm
14TUSYO013



YOGA GRID FOAM ROLLER

Firm foam roller with tube and foam blocks for effective muscle recovery. Ø 13cm.

Stevig schuim roller met buis en schuim blokken voor effectief spierherstel. Ø 13cm.

Feste Schaumstoff-Walze mit Rohr und Schaum-Blöcken für effektive Muskelerholung. Ø 13cm.

Rouleau de mousse ferme avec les blocs de tube et de la mousse pour la récupération musculaire efficace. Ø 13cm.

Blue
14TUSYO025

Orange
14TUSYO009

Black
14TUSYO024

Pink
14TUSYO026



YOGA GRID FOAM ROLLER

Firm foam roller with tube and foam blocks for effective muscle recovery. Ø 13 cm.

Stevig schuim roller met buis en schuim blokken voor effectief spierherstel. Ø 13 cm.

Feste Schaumstoff-Walze mit Rohr und Schaum-Blöcken für effektive Muskelerholung. Ø 13cm.

Rouleau de mousse ferme avec les blocs de tube et de la mousse pour la récupération musculaire efficace. Ø 13 cm.

61 cm: 14TUSYO011

33 cm: 14TUSYO009



YOGA MASSAGE ROLLER

Massage roll with firm bumps to hit the trigger points and restore the muscles. Made of high quality EVA. Ø 15 cm

Massage rol met stevige textuur voor het raken van de triggerpunten en herstellen van de spieren. Vervaardigd uit hoogwaardig EVA. Ø 15 cm

Massage Rolle mit fester Textur um Triggerpunkte optimal zu erreichen und zur Erholung der Muskulatur. Hergestellt aus hochwertigem EVA. Ø 15 cm

Rôle de massage avec une texture solide pour frapper les points de déclenchement et le rétablissement des muscles. En EVA de haute qualité. Ø 15 cm

90 cm: 14TUSYO007

40 cm: 14TUSYO008



BLOCKS



🇬🇧 YOGA BLOCK

Made of EVA foam.
Dimensions: 23 x 15 x 7.5 cm.

🇳🇱 YOGA BLOK

Gemaakt van EVA foam.
Afmetingen: 23 x 15 x 7,5 cm.

🇩🇪 YOGA BLOCK

Hergestellt aus EVA-Schaum. Maße:
23 x 15 x 7,5 cm.

🇫🇷 BLOC DE YOGA

Fait de mousse EVA. Dimensions: 23 x 15 x 7,5 cm.

ORANGE/BLACK BLUE/WHITE
14TUSYO017 14TUSYO018



YOGA BALL PURPLE
Weight: 1 kg, ø 12 cm.

Art. code 14TUSYO003



YOGA BALL GREEN
Weight: 1.5 kg, ø 13 cm.

Art. code 14TUSYO004



🇬🇧 PILATES RING

Main type of materials used: glass fiber with foam covering. Very soft grips.

🇳🇱 PILATES RING

Gemaakt van vinyl, glass fiber en foam. Comfortabele zachte grepen.

🇩🇪 PILATES RING

Er besteht hauptsächlich aus Fiberglas und Schaumstoff. Komfortable weiche Griffe.

🇫🇷 RING PILATUS

Issu de la méthode « Pilates » anneau souple et résistant muni de deux poignées.

Art. code 14TUSPI005

ATTRIBUTES



🇬🇧 PILATES & FITNESS SET DE LUXE

Ball 55 cm diameter, hand pump, a yoga strap, yoga mat and a latex band of 0.35 mm. An exercise chart is included.

🇳🇱 PILATES & FITNESS SET DE LUXE

Bal 55 cm doorsnee, hand pomp, een yoga riem, een yoga mat en een latex band van 0.35 mm. Wordt geleverd met een trainingsschema.

🇩🇪 PILATES & FITNESS SET DE LUXE

Ball mit 55 cm Durchmesser, Handpumpe, Yoga-Gurt, Yoga-Matte und Latexband in 0.35 mm Stärke. Inklusive Übungsdiagramm.

🇫🇷 PILATES & FITNESS SET DE LUXE

Balle 55 cm de diamètre, une pompe à main, un tapis de sol, un élastique en latex et une sangle (0.35 mm). Incl une charte d'exercices.

Art. code 14TUSPI002

🇬🇧 RONDOBAL Ø 25 CM

Inflatable ball for many, exercises. Also suitable for yoga/pilates exercises.

Opblaasbare bal voor vele oefeningen. Ook geschikt voor yoga/pilatesoefeningen.

Aufblasbarer Ball für verschiedene Übungen. Auch geeignet für Yoga/Pilates Übungen.

Ballon gonflable pour de nombreux exercices. Convient aussi pour le yoga / pilates exercices.

Art. code 14TUSFU254



YOGA WHEEL

This tool can help you achieve deeper stretches and attempt more challenging poses by offering comfortable support. Diameter: 33cm Width: 13cm.

YOGA WIEL

Deze tool kan je helpen om diepere stretches te bereiken en uitdagende houdingen te proberen door comfortabele ondersteuning te bieden. Diameter: 33cm Breedte: 13cm.

YOGA-RAD

Dieses Tool kann Ihnen dabei helfen, tiefere Dehnungen zu erzielen und anspruchsvolle Körperhaltungen auszuprobieren, indem es eine komfortable Unterstützung bietet. Durchmesser: 33 cm Breite: 13 cm.

ROUE DE YOGA

Cet outil vous permet d'effectuer des étirements plus profonds et de tenter des poses plus difficiles en offrant un soutien confortable. Diamètre : 33 cm Largeur : 13 cm.

Art. code 14TUSYO027



BALANCE



🇬🇧 BALANCE CUSHION
Including handpump. ø 33 cm.

🇳🇱 BALANSKUSSEN
Incl. handpomp. ø 33 cm.

🇩🇪 GLEICHGEWICHTSKISSEN
Inkl. Pumpe. ø 33 cm.

🇫🇷 COUSSIN D'ÉQUILIBRE
Incl pompe. ø 33 cm.

Turquoise 14TUSYO002
Green 14TUSYO022
Black 14TUSYO023



🇬🇧 YOGA BALANCE PAD

Improves balance, co-ordination and reaction. Waterproof, easy to clean and non-slip surface on both sides. Size: 48 x 40 x 6cm. Made of TPE

🇳🇱 YOGA BALANS BLOK

Verbeterd balans, coördinatie en reactie. Waterdicht, gemakkelijk schoon te maken en antislip-oppervlak aan beide zijden. Afmetingen: 48 x 40 x 6 cm. Gemaakt van TPE

🇩🇪 YOGA BALANCE BLOK

Verbessert das Gleichgewicht, die Koordination und die Reaktion. Wasserfeste, leicht zu reinigende und rutschfeste Oberfläche auf beiden Seiten. Maße: 48 x 40 x 6 cm. Hergestellt aus TPE

🇫🇷 TAPIS D'ÉQUILIBRE YOGA

Améliore l'équilibre, la coordination et la réaction. Imperméable, facile à nettoyer et surface antidérapante des deux côtés. Format : 48 x 40 x 6cm. En TPE

Art. code 14TUSYO042



🇬🇧 BALANCEBOARD

High: 9,2 cm, diameter 39.5 cm, PE material. Max. user weight: 110 kg.

🇳🇱 BALANSBORD

Hoog 9,2 cm, diameter 39,5 cm, PE materiaal. Max. gebruikersgewicht 110 kg.

🇩🇪 THERAPIEKREISEL

Therapiekreisel, Höhe 9,2 cm, Durchmesser 39,5 cm, PE Material. Maximales Benutzergewicht 110 kg.

🇫🇷 BALANCEBOARD

Hauteur: 9,2 cm, Diamètre 39.5 cm, PE matériel. Poids max utilisateur: 110 kg.

Art. code 14TUSFU246

🇬🇧 BALANCE BOARD

Board for coordination- and balance training. Diameter 41 cm. Max. user weight: 110 kg.



🇳🇱 BALANSBORD

Bord voor coördinatie- en balans-training. Diameter 41 cm. Max. gebruikersgewicht 110 kg.

🇩🇪 GLEICHGEWICHTSBRETT

Brett für Koordinations- und Gleichgewichtstraining. Durchmesser 41 cm. Maximales Benutzergewicht 110 kg.

🇫🇷 BALANCE BOARD

Conseiller pour la coordination et l'équilibre. Diamètre 41 cm. Poids max utilisateur: 110 kg.

Art. code 14TUSFU122

TWISTER

🇬🇧 Motion trainer. ø 25.5 cm.

🇳🇱 Bewegingstrainer. ø 25.5 cm.

🇩🇪 Bewegungstrainer, ø 25.5 cm.

🇫🇷 Proposition formateur. ø 25.5 cm.



Art. code 14TUSFU153

BALANCE TRAINER Ø 58 CM - HEIGHT 25 CM

🇬🇧 For stabilization and coordination exercises. With tubes for various training workout. An exercise chart is included.

🇳🇱 Voor stabilisatie en coördinatie oefeningen. Met tubings om de training nog verder te variëren. Wordt geleverd met een trainingschema.

🇩🇪 Zur Stabilisierung und Verbesserung der Koordination. Inklusive Gummischläuche zur Steigerung der Trainingsintensität. Inklusive Trainings-Chart.

🇫🇷 Pour les exercices de stabilisation et de coordination. Avec des tubes pour divers exercices d'entraînement. Un tableau d'exercices est inclus.



Art. code 14TUSFU152



🇬🇧 ADJUSTABLE BALANCE BOARD

Adjustable for 2 levels of difficulty: 20 degree angle with adapter on, 10 degree angle with the adapter off. Balance point has soft base for floor protection.

🇳🇱 VERSTELBARE BALANSTOL

Verstelbaar voor 2 moeilijkheidsgraden: 20 graden hoek met adapter, 10 graden hoek zonder adapter. Balanspunt heeft een zachte onderkant voor de bescherming van de vloer.

🇩🇪 EINSTELLBARE BALANCE BOARD

Einstellbare Schwierigkeit für 2: 20-Grad-Winkel mit Adapter, 10-Grad-Winkel ohne Adapter. Balance Point hat eine weiche Unterseite auf den Boden zu schützen.

🇫🇷 BALANCE BOARD RÉGLABLE

Difficulté réglable pour 2: angle de 20 degrés avec adaptateur, angle de 10 degrés sans adaptateur. Point d'équilibre a une autre souple pour protéger le sol.

ø 40 cm. 5,5 / 9,0 cm

Art. code 14TUSYO020



🇬🇧 BALANCE BOARD WITH HANDLES

2 handles for balance pushups. Non-slip top layer. Diameter: 40cm, Height 10cm. Max user weight: 100kg.

🇳🇱 BALANSTOL MET HANDGREPEN

2 handgrepen voor balans push-ups. Anti-slip bovenlaag. Diameter: 40cm, Hoogte 10cm. Max belasting: 100kg.

🇩🇪 BALANCE BOARD MIT GRIFFEN

Gerundetes Board mit 2 Griffen für die Balance Pushups. Rutschfeste Deckschicht. Durchmesser: 40 cm, Höhe 10 cm. Max Benutzergewicht: 100 kg.

🇫🇷 BALANCE BOARD AVEC POIGNÉES

2 poignées pour tractions d'équilibre. Couche supérieure antidérapante. Diamètre: 40cm, Hauteur 10cm. Poids maxi utilisateur: 100 kg.

Art. code 14TUSYO021





PRO BALANCE TRAINER

Strong balance trainer for stabilization and coordination exercises. With tubes for various training exercises. Diameter: 60 cm. Height: 22 cm. Total length tube and handles: 90 cm.

PRO BALANS TRAINER

Professionele balanstrainer voor stabilisatie- en coördinatieoefeningen. Met tubes voor verschillende trainingsoefeningen. Diameter: 60 cm. Hoogte: 22 cm. Totale lengte tubes met handgrepen: 90 cm.

PRO BALANCE TRAINER

Ein Balancetrainer, der es ermöglicht, effektive Stabilitäts- & Koordinationsübungen auszuführen. Mit Ringen für verschiedene Übungen. Durchmesser: 60 cm Höhe: 22 cm Länge von Ring und Griffen: 90 cm

ENTRAINEUR D'EQUILIBRE PRO

Puissant entraîneur d'équilibre pour exercices de stabilisation et de coordination. Avec tubes pour différents exercices de formation. Diamètre : 60 cm. Taille : 22 cm. Longueur totale du tube et des poignées : 90 cm.

Art. code 14TUSFU303



BALANCE PODS PAIR TURQUOISE

Used to improve stability, balance, strength and flexibility. Spike texture for massage and grip.

BALANCE PODS PER PAAR TURQUOISE

Gebruik om stabiliteit, balans, kracht en flexibiliteit te verbeteren. Spike-textuur voor massage en grip.

BALANCE PODS PAIR TURQUOISE

Für die Verbesserung von Stabilität, Balance, Körperstärke und Flexibilität geeignet. Herausstehende Textur für einen guten Griff und Massagefunktion.

PAIRE DE BALANCIERS TURQUOISE

Utilisés pour améliorer la stabilité, l'équilibre, la puissance et la flexibilité. Texture à ergots pour massage et prise.

Art. code 14TUSYO043



TUNTURI®

MASSAGE





🇬🇧 SINGLE MUSCLE ROLLER BALL

Relieves muscle soreness and aching and improves muscle recovery. Can be used on whole body.

🇳🇱 ENKELE SPIERROLLER BAL

Verlicht spierpijn en pijn en verbetert spierherstel. Kan op het hele lichaam worden gebruikt.

🇩🇪 MUSKEL-ROLLENBALL EINZELN

Lindert Muskelschmerzen und Verspannungen und verbessert die Muskelregeneration. Kann am ganzen Körper verwendet werden.

🇫🇷 BALLE A ROULETTE MUSCULAIRE SIMPLE

Soulage la fatigue et les douleurs musculaires et améliore la récupération musculaire. Peut être utilisée sur tout le corps.

Art. code 14TUSYO028



🇬🇧 DOUBLE MUSCLE ROLLER BALL

Relieves muscle soreness and aching and improves muscle recovery. Can be used on legs, shoulders and arms.

🇳🇱 DUBBELE SPIERROLLER BAL

Verlicht spierpijn en pijn en verbetert spierherstel. Kan worden gebruikt op benen, schouders en armen.

🇩🇪 MUSKEL-ROLLENBALL DOPPELT

Lindert Muskelschmerzen und Verspannungen und verbessert die Muskelregeneration. Kann an Beinen, Schultern und Armen verwendet werden.

🇫🇷 BALLE A ROULETTE MUSCULAIRE DOUBLE

Soulage la fatigue et les douleurs musculaires et améliore la récupération musculaire. Peut être utilisée sur les jambes, les épaules et les bras.

Art. code 14TUSYO029

🇬🇧 MUSCLE ROLLER STICK

Relieves muscle soreness and aching and improves muscle recovery. Can be used on whole body.

🇳🇱 SPIER ROLLER STOK

Verlicht spierpijn en pijn en verbetert spierherstel. Kan op het hele lichaam worden gebruikt.

🇩🇪 MUSKEL-ROLLENSTOCK

Lindert Muskelschmerzen und Verspannungen und verbessert die Muskelregeneration. Kann am ganzen Körper verwendet werden.

🇫🇷 BARRE A ROULETTES MUSCULAIRE

Soulage la fatigue et les douleurs musculaires et améliore la récupération musculaire. Peut être utilisée sur tout le corps.

Art. code 14TUSYO030



🇬🇧 HOT / COLD THERAPY FOOT MASSAGE ROLLER

The ergonomic shape of foot roller fits into the foot arch while the unique texture provides a kneading effect for extra comfort. For cold massage, put the roller into fridge one hour before using it. For hot massage, put the roller into hot water more than 15 minutes.

🇳🇱 WARM / KOUD THERAPIE VOETMASSAGE ROLLER

De ergonomische vorm van de voet roller past precies in de voetboog, terwijl de unieke textuur zorgt voor een kneedeffect en extra comfort. Voor een koude massage, leg de rol voor gebruik een uur in de vriezer. Voor warme massage, leg de rol ten minste 15 minuten in heet water.

🇩🇪 WARM / KALT THERAPIE FUSS-MASSAGE-ROLLE

Die ergonomische Form der Fuss-Rolle passt in die Ferse, während die einmalige Struktur eine Knetwirkung und mehr Komfort bietet. Für eine kalte Massage, legen Sie die Rolle für eine Stunde in den Gefrierschrank. Für eine heiße Massage, Legen Sie die Rolle mindestens 15 Minuten in heisses Wasser.

🇫🇷 CHAUD / FROID THERAPIE ROULEAU DE MASSAGE DES PIEDS

La forme ergonomique du rouleau de pied correspond à l'arc, tandis que la texture unique fournit une action de malaxage et d'un plus grand confort. Pour un massage froid, mettre le rouleau pendant une heure dans le congélateur. Pour Massage chaud, définir le rôle pendant au moins 15 minutes dans l'eau chaude.

Art. code 14TUSYO015



🇬🇧 MASSAGE BALL SET

Perfect for an all over body massage, use before and after a workout and for reflexology. Set contains: 2x Spike balls (7.5cm and 9cm) 1x Silicon ball (6.5cm) 1x double silicon ball (6.5cm).

🇳🇱 MASSAGEBAL SET

Perfect voor een complete lichaamsmassage, gebruik voor en na een training en voor reflexologie. Set bevat: 2x Spike ballen (7,5 cm en 9 cm) 1x Silicon bal (6,5 cm) 1x dubbele silicon bal (6,5 cm).

🇩🇪 MASSAGEBALL SET

Perfekt für eine Ganzkörpermassage, vor und nach dem Training und für die Fußreflexzonenmassage. Set enthält: 2x Spikebälle (7,5 cm und 9 cm) 1x Silikonball (6,5 cm) 1x Doppel-Silikonball (6,5 cm).

🇫🇷 JEU DE BALLE DE MASSAGE

Parfaites pour un massage corporel complet, à utiliser avant et après l'entraînement et pour la réflexologie. Le jeu contient : 2x balles à picots (7,5 cm et 9 cm) 1x balle en silicone (6,5 cm) 1x double balle en silicone (6,5 cm).

Art. code 14TUSYO041

TUNTURI®

GYM BALLS



GYM BALLS

GYMBALL SIZE TABLE				
Height 	1,55 - 1,65	1,65 - 1,78	1,79 - 1,90	> 1,90
Diameter ball	55 cm	65 cm	75 cm	90 cm



 **GYM BALL**
Inflatable, incl. foot pump.

 **GYMBALLEN**
Opblaasbaar, incl. voetpomp.

 **GYMNASTIKBÄLLE**
Aufblasbar mit Fußpumpe.

 **BALLE DE GYMNASTIQUE**
Ballon gonflable, incl. pompe à pied.

	ø 55 cm	ø 65 cm	ø 75 cm	ø 90 cm
Blue	14TUSFU134	14TUSFU135	14TUSFU136	14TUSFU235
Red	14TUSFU281	14TUSFU170	14TUSFU282	14TUSFU283
Silver	14TUSFU277	14TUSFU278	14TUSFU279	14TUSFU280
Black	14TUSFU284	14TUSFU169	14TUSFU285	14TUSFU286



ANTI BURST GYM BALLS



GYM BALL ANTI BURST

🇬🇧 Inflatable, incl. pump.

🇳🇱 Opblaasbaar incl. pomp.

🇩🇪 Aufblasbar mit Pumpe.

🇫🇷 Ballon gonflable, incl. pompe

ø 55 cm
14TUSFU287

ø 65 cm
14TUSFU142

ø 75 cm
14TUSFU288

ø 90 cm
14TUSFU289



GYM BALL COVERS



🇬🇧 GYM BALL COVER

This cover changes your gym ball into an office chair. Anti-roll function included to prevent this ball roll away when user leave the ball. The handle allows easy transportation. The exterior fabric is machine-washable and is easily removed via a zipper. **IMPORTANT:** Only use anti-burst gym ball inside. (not included)



🇳🇱 GYMBAL HOES

Deze hoes verandert uw gymbal in een bureaustoel. Antirol functie inbegrepen om te voorkomen dat deze bal weggrolt wanneer de gebruiker van de bal stapt. De stof is wasbaar en kan gemakkelijk worden verwijderd met een ritssluiting. **BELANGRIJK:** gebruik alleen een anti-burst gym-bal (niet inbegrepen).

🇩🇪 GYMNASTIKBALL ABDECKUNG

Diese Abdeckung verwandelt Ihren Gymnastikball in einen Bürostuhl. Anti-Roll-Funktion, damit der Ball nicht weggrollt, wenn der Benutzer den ihn verlässt. Der Griff erleichtert den Transport. Das Obermaterial ist waschmaschinentauglich und kann einfach über einen Reißverschluss abgenommen werden. **WICHTIG:** Verwenden Sie nur einen reissfesten (ABS) Gymnastikball. (nicht enthalten)

🇫🇷 HOUSE POUR GYMBALL

Cette housse permet de transformer votre gymbal en chaise de bureau. Fonction antirouillis incluse pour éviter à la balle de rouler lorsque l'utilisateur se lève. La poignée facilite le transport. Le tissu extérieur est lavable en machine et facile à déhousser grâce à la fermeture à glissière. **IMPORTANT:** N'utilisez qu'une gymbal ne pouvant pas éclater à l'intérieur. (non fournie)

65CM
Art. code 14TUSFU195

75CM
Art. code 14TUSFU196

PUMP



🇬🇧 PUMP FOR GYM BALL

🇳🇱 POMP VOOR GYMBAL

🇩🇪 PUMPE FÜR GYMNASTIKBÄLLE

🇫🇷 PUMPE POUR GYMBAL

Art. code 14TUSFU252



🇬🇧 GYMBALL DISPLAY

Suitable for 10 gymballs. Height 190 cm.

🇳🇱 GYMBALLEN STANDAARD

Geschikt voor 10 gymballen. Hoogte 190 cm.

🇩🇪 GYMNASTIKBALLSTÄNDER

Geeignet für 10 Bälle. Höhe 190 cm.

🇫🇷 GYMBALL DISPLAY

Pour 10 ballons – hauteur 190cm

Art. code 14TUSFU132

TUNTURI®

MINI BIKES & AEROBIC TRAINERS



MINI BIKES



 **FOLDABLE MINI BIKE** With computer.

 **OPVOUWBARE MINI FIETS** Met computer.

 **KLAPPBARES MINIBIKE** Mit Computer.

 **MINI VÉLO PLIABLE** Avec compteur.

Art. code 14TUSFU261



MINI STEPPER

 Adjustable step height, very compact training equipment. Ensures effective training.

 Stapelhoogte is instelbaar, compact trainingsapparaat effectieve training verzekerd.

 Einstellbarer Stufenhöhe, sehr kompaktes Trainingsgerät. Ermöglicht ein effektives Training.

 Hauteur de la marche réglable, Très compact.

With computer No computer
14TUSFU239 14TUSFU240



 **FOLDABLE MOVEMENT TRAINER**
With computer. Ideal workout for arm and leg muscles. Perfect for revalidation. Foldable.

 **OPVOUWBARE BEWEGINGSTRAINER**
Met computer. Ideale training voor armen beenspieren. Perfect voor revalidatie. Opvouwbaar

 **KLAPPBARER BEWEGUNGSTRAINER**
Mit Computer. Ideale Training für Arm- und Beinmuskulatur. Perfekt für die Rehabilitation. Faltbar.

 **PLIABLE MINI PEDALING**
Avec ordinateur. Idéal pour l'entraînement des bras et les muscles des jambes. Parfait pour revalidation. Pliable.

Art. code 14TUSFU273

 **DUAL BIKE**
Adjustable training angle.
Dimensions: 54x43x100 cm.

 **DUALE FIETSTRAINER**
Verstelbare trainingshoek.
Afmeting: 54x43x100 cm.

 **DUAL-FAHRRAD**
Einstellbare Trainingswinkel.
Maße: 54 x 43 x 100 cm.

 **DOUBLE VÉLO**
Coin d'entraînement réglable.
Dimensions: 54x43x100 cm.

Art. code 14TUSFU264



 **MINI BIKE**

 **MINI FIETS**

 **MINI FAHRRAD**

 **MINI VÉLO**

Art. code 14TUSCL267

TRAMPOLINES

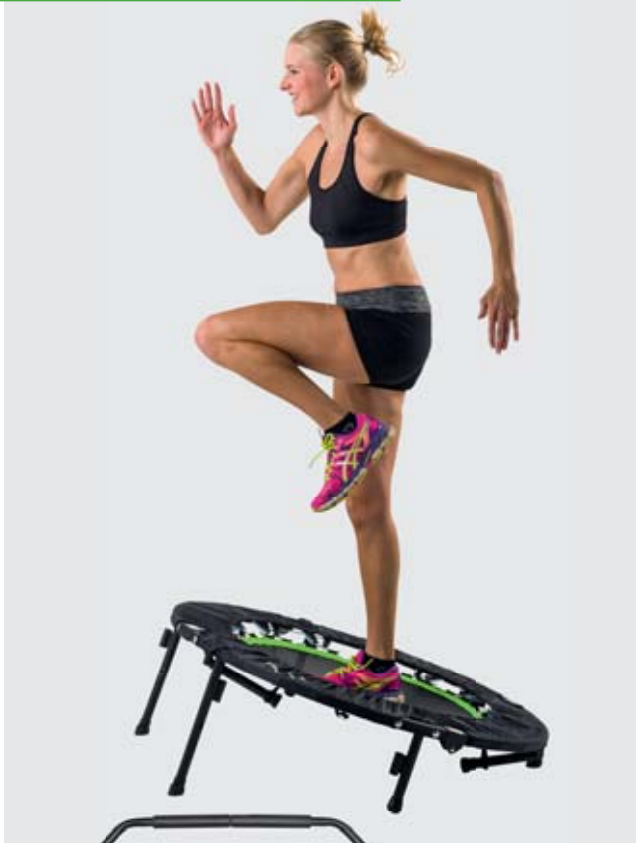

🇬🇧 FOLDING FITNESS TRAMPOLINE

Delivered with handle and extra legs for angled position. Double foldable for easy storage. 100cm diameter; Max user weight 135kg.

🇳🇱 OPVOUWBARE FITNESS TRAMPOLINE

Geleverd incl handvat en extra poten voor schuine positie. Dubbel opvouwbaar, gemakkelijk op te bergen. Diameter 100cm; max gebruikersgewicht 135kg.

🇩🇪 FALTBARES FITNESS-TRAMPOLIN

Komplett mit Griff und extra Beine für Schrägstellung. Doppelt zusammenklappbar, leicht zu lagern. 100 cm Durchmesser, max. Benutzergewicht 135 kg.

🇫🇷 PLIER FITNESS TRAMPOLINE

Livré avec poignée et jambes supplémentaires pour position inclinée. Double pliable, facile à stocker. 100cm de diamètre; Max poids de l'utilisateur 135 kg.

Art. code 14TUSFU272



🇩🇪 TRAMPOLINE

With its galvanized steel rods, the trampoline is weather-resistant. Max user weight 130 kg.

🇳🇱 TRAMPOLINE

Met zijn gegalvaniseerde stalen buizen is deze trampoline weersbestendig. Max gebruikersgewicht 130 kg.

🇩🇪 TRAMPOLIN

Mit Rohren aus galvanisiertem Stahl ist dieses Trampolin wetterfest. Max. Benutzergewicht 130 kg.

🇫🇷 TRAMPOLINE

Grâce à ces tubes en acier galvanisé, ce trampoline résiste aux intempéries. Max poids de l'utilisateur 130 kg.

Ø 95 cm

14TUSGA005

Ø 125 cm

14TUSGA006

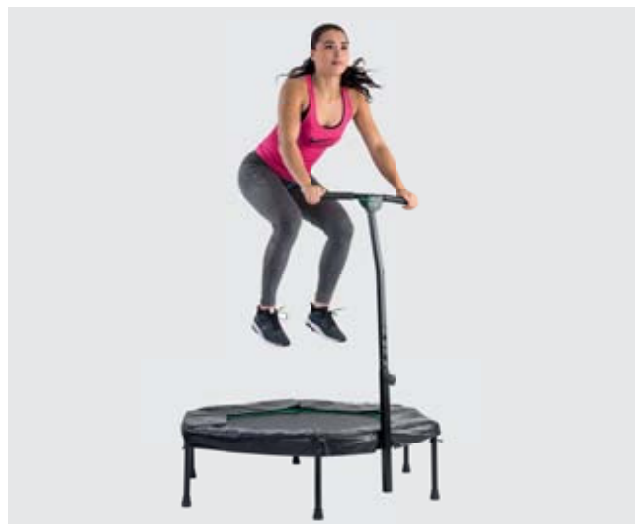

🇩🇪 HEXAGON FITNESS TRAMPOLINE

Jumping surface diameter : 84 cm. Removable handle height that can also be adjusted from 85 cm to 119 cm. Joint-friendly suspension with a 36-bungee rope design. Max user weight 130kg.



🇳🇱 HEXAGON FITNESS TRAMPOLINE

Springoppervlakte diameter: 84 cm. Uitneembare handgriephoogte die kan worden veresteld van 85 cm tot 119 cm. Gemakkelijke ophanging van het springoppervlakte met 36 bungee touwtjes. Max gebruikersgewicht 130kg.

🇩🇪 HEXAGON FITNESS TRAMPOLIN

Federfläche Durchmesser: 84 cm. Abnehmbare Griffhöhe, die von 85 cm bis 119 cm verstellbar ist. Leichte Aufhängung der Sprungfläche mit 36 Bungee-Saiten. Max. Benutzergewicht 130kg.

🇫🇷 HEXAGON FITNESS TRAMPOLINE

Diamètre de la surface du ressort: 84 cm. Hauteur de poignée amovible réglable de 85 cm à 119 cm. Suspension facile de la surface de saut avec 36 cordes bungee. Max poids de l'utilisateur 130kg.

Art. code 14TUSFU297



STEPPERS



AEROBIC STEP EASY

Very stable step, adjustable in 2 levels. Dimensions: 68 x 28 x 10/15 cm. Weight: 1,8 kg.

Zeer stabiele step, verstelbaar in 2 hoogtes. Afmetingen 68 x 28 x 10/15 cm. Gewicht: 1,8 kg.

Sehr stabiler Step, verstellbar in 2 Höhen. Maße: 68 x 28 x 10/15 cm. Gewicht: 1,8 kg.

Très stable Étape aérobie, Abel réglable sur 2 niveaux. Dimensions: 68 x 28 x 10/15 cm. Poids: 1,8 kg.

Art. code 14TUSCL357

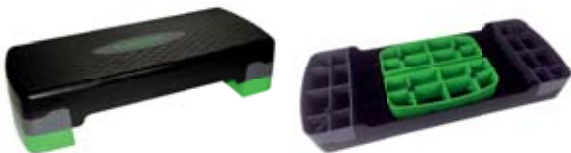

AEROBIC STEP

Aerobic step, adjustable in 3 levels (15 / 20 / 25 cm). Length: 90/97 cm; width 36 cm. Surface material in TPR. Weight: 3.5 kg. Max. user weight: 120 kg.

AEROBIC STEP

Aerobic step, verstelbaar in 3 hoogtes (15 / 20 / 25 cm). Lengte 90/97 cm; breedte 36 cm. Bovenmateriaal in TPR. Max. gebruikersgewicht: 120 kg.

AEROBIC STEP

Aerobic Step, in 3 Höhen verstellbar (15 / 20 / 25 cm). Länge 90/97 cm. Breite 36 cm. Obermaterial in TPR. Gewicht: 3,5 kg. Maximales Benutzergewicht: 120 kg.

STEP (MARCHE) POUR AEROBIC

Marche, réglable en 3 hauteurs (15 / 20 / 25 cm). Longueur 90/97 cm; largeur 36 cm. Matériau de la partie supérieure en TPR. Poids max. de l'utilisateur : 120 kg.

14TUSCL270

Spare foot block
14TUSCL271



AEROBIC STEP COMPACT

Very stable step, adjustable in 3 levels. Dimensions: 80 x 30 x 10/15/20 cm. Weight: 3,5 kg. Max. user weight: 100 kg.

AEROBIC STEP COMPACT

Zeer stabiele step, 3 hoogtes. Afmeting 80 x 30 x 10/15/20 cm. Gewicht: 3,5 kg. Max. gebruikersgewicht: 100 kg.

AEROBIC STEP COMPACT

Sehr stabiler Step, verstellbar in 3 Höhen. Maße: 80 x 30 x 10/15/20 cm. Gewicht: 3,5 kg. Maximales Benutzergewicht: 100 kg.

STEP (MARCHE) COMPACT POUR AEROBIC

Marche très stable, 3 hauteurs. Dimensions 80 x 30 x 10/15/20 cm. Poids : 3,5 kg. Poids max. de l'utilisateur : 100 kg.

Art. code 14TUSCL315



AEROBIC POWER STEP

Improved power step, adjustable in 3 levels. Anti slip surface material. L 108 x W 41x H 10/15/20 cm.

AEROBIC POWER STEP

Verbeterde step in professionele uitvoering. Instelbaar in 3 verschillende hoogtes. Anti-slip laag op de bovenkant van de step. L 108 x B 41x H 10/15/20 cm.

AEROBIC POWER STEP

Verbesserter Power Step, verstellbar in 3 Stufen. Anti-Rutsch-Oberfläche. L 108 x B 41x H 10/15/20 cm.

AEROBIC POWER STEP

Power step amélioré, réglable sur 3 niveaux. Matériau de surface antidérapant. L 108 x l 41x H 10/15/20 cm.

Art. code 14TUSCL390

TUNTURI®

HAND TRAINING



HAND GRIPS

-  **HANDGRIP**
-  **KNIJPHALTER**
-  **HANDTRAINER**
-  **HALTER PINCÉE**

Art. code 14TUSFU141



 **EXERSISE HANDGRIP**
Practical handgrip with steel spring with foam, per set.

 **KNIJPHALTER**
Praktische uitvoering. Stalen veer met foam, per paar.

 **HANDTRAINER**
Praktische Ausführung. Stahlfeder und Schaumstoff, paarweise.

 **HALTER PINCÉE**
Practical handgrip avec ressort acier et poignées mousse. Par paire.

Blue/Grey
Art. code 14TUSFU148



 **BRUCE LEE HAND GRIPS**
Practical handgrip with steel spring with foam, per set.

 **BRUCE LEE KNIJPHALTER**
Praktische uitvoering. Stalen veer met foam, per paar.

 **BRUCE LEE HANDTRAINER**
Praktische Ausführung. Stahlfeder und Schaumstoff, paarweise.

 **BRUCE LEE HALTER PINCÉE**
Practical handgrip avec ressort acier et poignées mousse. Par paire.

Art. code 13BLSFU005

ADJUSTABLE HAND GRIPS



 **ADJUSTABLE HANDGRIP**
Define your own tension. Two variations: light and heavy.

 **INTELNBARE HANDKNIJPER**
Zelf de perfecte instelling bepalen. In twee variaties: licht en zwaar.

 **VARIABLELER HANDTRAINER**
Stellen Sie selber den gewünschten Widerstand ein. Es gibt zwei Varianten: leicht und schwer.

 **MAIN RÉGALABLE**
Définissez votre propre tension. 2 niveaux de résistance.

Light (5-20 kg) orange
Art. code 14TUSFU006

Heavy (10-40 kg) gray
Art. code 14TUSFU007



 **ADJUSTABLE HAND GRIP WITH COUNTER**
Adjustable resistance 10-40 kg. Built-in counter. Comfortable and ergonomic grip.

 **INTELNBARE HANDKNIJPER MET TELLER**
Instelbare weerstand 10-40 kg. Ingebouwde teller. Comfortabele en ergonomische grip.

 **VARIABLELER HANDTRAINER MIT ZÄHLER**
Einstellbarer Widerstand 10-40 kg. Eingebauter Zähler. Komfortabler und ergonomischer Griff.

 **POIGNEE REGLABLE AVEC COMPTEUR**
Résistance réglable 10-40 kg. Compteur intégré. Poignée confortable et ergonomique.

Art. code 14TUSFU197

GRIP RINGS



ADJUSTABLE POWERGRIP

For reinforcement of your wrist and arm strength. Two variations: light and heavy.

INSELBARE HANDTRAINER

Voor verbetering van arm- en polskracht. In twee variaties: licht en zwaar.

VARIABLELER HANDTRAINER

Zur Verbesserung der Arm- und Handgelenkkraft. Es gibt zwei Varianten: Leicht und schwer.

ADJUSTABLE POWERGRIP

Pour renforcement des muscles de la main. Deux niveaux de résistance.

Light (spring 2.3 mm) red
Art. code 14TUSFU008

Heavy (spring 2.5 mm) gray
Art. code 14TUSFU009



POWER GRIP

Color: Red. Material: rubber.

Kleur: Rood. Materiaal: rubber.

Farbe: Rot. Material: Gummi.

Couleur rouge. Matériau: caoutchouc.

Art. code 14TUSFU123

STRESS BALLS



THE GRIPP II

Stress ball filled with gel. Available in blister (per piece) or as package of 40.

Stress bal met gel gevuld. Leverbaar per stuk in blister of als verpakking per 40.

Stressball mit Gelfüllung. Erhältlich in Blister (pro Stück) oder Paket von 40 Stück.

Balle anti-stress remplies de gel. Disponible sous blister (par pièce) ou par paquet de 40.

Single package
Art. code 14TUSFU210

Box (40 pieces)
Art. code 14TUSFU211

MAGIG BALL



MAGIC BALL

Wrist trainer.

Polstrainer.

Handgelenkstrainer.

Pour exercices poignées.

Art. code 14TUSFU149

TUNTURI®

**CORE
TRAINING**



AB WHEELS



🇬🇧 PRO EXERCISE WHEEL DELUXE

Heavy duty pro exercise wheel, curved anti slip wheel to easily move sideways. Ergonomic handles for good grip and control. Wheel width 9.1 cm. Dimensions: L 43 x W 21 x H 21 cm.

🇳🇱 PRO EXERCISE WHEEL DELUXE

Zwaar uitgerust pro-oefeningswiel, gebogen antislipwiel om gemakkelijk zijdelings te bewegen. Ergonomische handgrepen voor goede grip en controle. Wielbreedte 9,1 cm. Afmetingen: L 43 x B 21 x H 21 cm.

🇩🇪 PRO EXERCISE WHEEL DELUXE

Exercise Wheel für besonders starke Beanspruchung, gebogenes Anti-Rutsch-Rad, welches sich leicht auch seitlich bewegen lässt. Ergonomische Griffe für einen sicheren Halt. Radweite 9.1 cm. Dimension L 43 x B 21 x H 21 cm.

🇫🇷 PRO EXERCISE WHEEL DELUXE

Roue d'exercice heavy duty Pro, volant arrondi antidérapant pour faciliter les déplacements latéraux. Poignées ergonomiques pour une bonne adhérence et un bon contrôle. Largeur du volant 9,1 cm. Dimensions : L 43 x l 21 x H 21 cm.

Art. code 14TUSFU305



🇬🇧 EXERCISE WHEEL BLACK

18 cm wheel diameter with rubber anti-slip surface. Comfortable soft grip handles.

🇳🇱 TRIMWIEL ZWART

18 cm wioldiameter met rubberen anti-slip oppervlak. Comfortabele handgrepen met zachte greep.

🇩🇪 ÜBUNGRAD SCHWARZ

18 cm Raddurchmesser mit rutschfester Gummioberfläche. Bequeme Griffe mit weichem Griff.

🇫🇷 ROUE D'EXERCICE NOIR

Diamètre de la roue 18 cm, avec surface antidérapante en caoutchouc. Poignées soft grip confortables.

Art. code 14TUSFU198



🇬🇧 DOUBLE EXERCISE WHEEL DELUXE

PVC with foam hand grips, kneemat included.

🇳🇱 DUBBEL TRIMWIEL DELUXE

PVC met foam handgrepen, inclusief kniematje.

🇩🇪 ÜBUNGRAD DELUXE

PVC mit Schaum Handgriffen. Schaumstoffmatte enthalten.

🇫🇷 DE LUXE DE LA ROUE D'EXERCICE

PVC avec gripps mousse pour les mains, kneemat inclus.

Art. code 14TUSFU270



🇬🇧 DOUBLE EXERCISE WHEEL

🇳🇱 DUBBEL TRIMWIEL

🇩🇪 ÜBUNGRAD

🇫🇷 DE LA ROUE D'EXERCICE

Art. code 14TUSCL245



🇬🇧 EXERCISE WHEEL DELUXE WITH NBR KNEE PAD

🇳🇱 TRIMWIEL DELUXE MET NBR MAT

🇩🇪 AB ROLLER DELUXE MIT KNIEMATTE

🇫🇷 ROUE ABDOMINALE DE LUXE AVEC TAPIS NBR

Art. code 14TUSFU194

AB TRAINERS



AB-SHAPER PRO

🇬🇧 Solid mat included. Foldable.

🇳🇱 Inclusief vaste mat. Opvouwbaar.

🇩🇪 Mit fester Matte und Kissen. Klappbar.

🇫🇷 Tapis solide inclus. Pliable.

Art. code 14TUSFU164



POWER ROLLER

🇬🇧 AB-trainer with adjustable head cushion. Colour: Black / grey.

🇳🇱 Buiktrainer met verstelbaar hoofdkussen. Kleur: zwart / grijs.

🇩🇪 Bauchtrainer mit verstellbarer Kopfstütze. Farbe: Schwarz/Grau.

🇫🇷 Power Roller avec coussin de tête réglable. Couleur: noir/gris.

Art. code 14TUSFU105

🇬🇧 BRUCE LEE ABDOMINAL TRAINER

Ab-trainer. Color: Black.

🇳🇱 BRUCE LEE ABDOMINAL TRAINER

Buikspiertrainer. Kleur: Zwart

🇩🇪 BRUCE LEE ABDOMINAL TRAINER

Bauchmuskeltrainer. Farbe: Schwarz.

🇫🇷 BRUCE LEE FORMATEUR ABDOMINALE

Ab-trainer. Couleur: Noir.

Art. code 13BLSFU001



AB-TRAINER

🇬🇧 AB-trainer with foam armrests. Color: Black/grey. Dimensions: 71x73x71 cm.

🇳🇱 Buikspiertrainer met foam armsteun. Kleur: Zwart/grijs. Afmeting: 71x73x71 cm.

🇩🇪 Bauchmuskeltrainer mit Armstütze aus Schaumstoff. Farbe: Schwarz/Grau. Maße: 71x73x71 cm.

🇫🇷 Ab-formateur avec accoudoirs en mousse. Couleur: noir/gris. Dimensions: 71x73x71 cm.

Art. code 14TUSFU163



🇬🇧 AB CORE EXERCISER MAT

Contoured design fits the natural curve of the back. Ideal to provide support during crunches, sit-ups, and other similar exercises. Firm foam cushion. Durable PU leather material. Wipe clean. One size fits all. Dimensions: 38 x 30 x 7 cm.

🇳🇱 BUIKSPIER OEFENINGEN MAT

Afgerond ontwerp past op de natuurlijke vorm van de rug. Ideaal om ondersteuning te bieden tijdens crunches, sit-ups, en andere soortgelijke oefeningen. Stevig foam kussen. Duurzaam PU-leer materiaal. Gemakkelijk schoonhouden. One size fits all. Afmetingen: 38 x 30 x 7 cm.

🇩🇪 MATTE FÜR BAUCHMUSKELN ÜBUNGEN

Abgerundetes Design welches sich an die natürliche Form der Wirbelsäule anpasst. Somit ideal zur Unterstützung bei Crunches, Sit-Ups und ähnlichen Übungen. Starkes und dauerhaftes PU überzogenes Schaumkissen, welches einfach zu reinigen ist. In der Einheitsgröße: 38 x 30 x 7 cm.

🇫🇷 LES EXERCICES ABDOMINAUX MAT

Conception Arrondi correspond à la forme naturelle de la colonne vertébrale. Idéal pour offrir un soutien au cours des craquements, des sit-ups et autres exercices similaires. Oreiller de mousse ferme. Matériel en cuir PU durable. Nettoyage facile. Taille unique. Dimensions: 38 x 30 x 7 cm.

Art. code 14TUSCF034

CORE TRAINERS



🇬🇧 CORE SLIDERS PAIR

Set of 2 core sliders. Compact, lightweight and easy to carry. Can slide smoothly on different surfaces. Ergonomic, anti slip pattern for more grip during the exercise. Diameter: 18 cm.

🇳🇱 BUIKSPIER SLIDERS PER PAAR

Set van 2 core buikspier sliders. Compact, lichtgewicht en gemakkelijk mee te nemen. Kan soepel op verschillende oppervlakken glijden. Ergonomisch antislip-patroon voor meer grip tijdens de oefening. Diameter: 18 cm.

🇩🇪 CORE SLIDERS PAIR

Ein Set bestehend aus 2 Core Slidern. Das Produkt ist kompakt, leicht und einfach zu transportieren. Extrem einfaches Rutschen auf verschiedenen Untergründen möglich. Ergonomisch durch ein Anti-Rutsch-Griff, welcher einen festen Halt bei jeder Übung verspricht. Durchmesser 18 cm.

🇫🇷 PAIRE DE CORE SLIDERS

Jeu de 2 core sliders. Compacts, légers et faciles à transporter. Glisse facilement sur différentes surfaces. Dessin ergonomique antidérapant pour une meilleure prise pendant l'exercice. Diamètre : 18 cm.

Art. code 14TUSYO044

🇬🇧 RESISTANCE & CORE SLIDERS SET

Set of 2 core sliders and 5 resistance bands. Combine the 2 products for multiple exercises or use them separately. Both products are compact, lightweight and easy to carry.

🇳🇱 WEERSTANDSBAND & BUIKSPIER SLIDERS SET

Set van 2 buikspier sliders en 5 weerstandsbanden. Combineer de 2 producten voor meerdere oefeningen of gebruik ze afzonderlijk. Beide producten zijn compact, licht van gewicht en gemakkelijk mee te nemen.

🇩🇪 RESISTANCE & CORE SLIDERS SET

Ein Set bestehend aus 2 Core Slidern und 5 Resistance Bändern. Die beiden Produkte können entweder einzeln genutzt oder kombiniert werden, um eine Vielzahl verschiedener Übungen durchzuführen. Beide Produkte sind kompakt, leicht und einfach zu transportieren.

🇫🇷 KIT D'ELASTIQUES DE RESISTANCE & CORE SLIDERS

Jeu de 2 core sliders et 5 élastiques de résistance. Combine les 2 produits pour réaliser des exercices multiples ou pour une utilisation séparée. Les deux produits sont compacts, légers et faciles à transporter.

Art. code 14TUSYO045



HULA HOOPS



🇬🇧 FITNESS HULA HOOP

Weighted hula hoop, foam padded with wave design. Easy to assemble with 6 assembly points. Diameter: 100 cm

🇳🇱 Verzwaarde hula hoop, zachte toplaag met golf ontwerp. Eenvoudig te monteren met 6 losse delen. Diameter: 100 cm

🇩🇪 Beschwerter Hula Hoop Ring mit Schaumstoffpolster und Wave-Design. Einfache zusammensteckbar aus 6 einzelnen Teilen. Durchmesser: 100 cm

🇫🇷 Hula Hoop cerceau lesté, mousse rembourrée avec design wave. Facile à assembler avec 6 pièces détachées. Diamètre : 100 cm

1,2 kg: 14TUSFU188

1,5 kg: 14TUSFU275

1,8 kg: 14TUSFU276

ATTRIBUTES

🇬🇧 DOOR SIT-UP BAR

Ideal abdominal trainer for easy installation under the door.

🇳🇱 DEUR SIT-UP BAR

Ideale buikspiertrainer voor eenvoudige montage onder de deur.

🇩🇪 TÜR SIT-UP-BAR

Effizienter Bauchtrainer mit einfacher Befestigung unter der Tür.

🇫🇷 PORTE BAR SIT-UP

Formateur abdominale Idéal pour une installation facile sous la porte.

Art. code 14TUSFU144



🇬🇧 INVERSION BOOTS

With sturdy padding.

🇳🇱 HANGSCHOENEN

Met stevige polstering.

🇩🇪 HÄNGESCHUHE

Mit Stabieler Polsterung.

🇫🇷 INVERSION CHAUSSURES

Avec rembourrage solide.

Art. code 14TUSCL241



TUNTURI®

BODYWEIGHT TRAINING



PULL-UP BARS

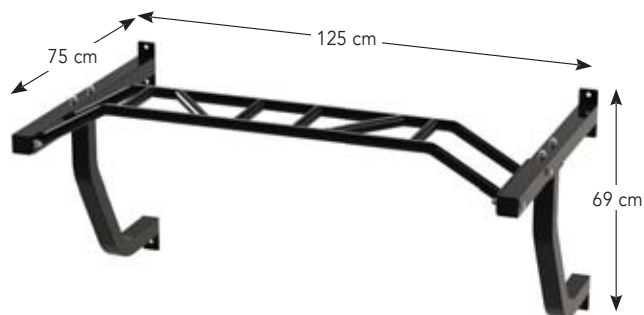

CROSS FIT PULL-UP BAR

This wall mounted pull-up bar features multiple hand grip positions for closed, wide angle and hammer grip. Maximum user weight 135kg.

Deze muur gemonteerde pull-up bar beschikt over meerdere handgreep posities voor gesloten, groothoek en hamer grip. Maximaal gewicht gebruiker 135 kg.

Diese Wand Pull-Up-Bar verfügt über mehrere Griffpositionen für Geschlossene Griffe, Weitwinkel- und Hammergriff. Maximales Benutzer-gewicht 135kg.

Cette barre de pull-up mural dispose de plusieurs positions de préhension de la main pour fermée, grand angle et d'un marteau poignée. 135 kg de poids maximum de l'utilisateur.

Art. code 14TUSCF022



PRO PULL UP BAR

Wall Connect, assembly size: 152*41*38cm, grip 28mm, includes a fixing set with dynabolts. Maximum user weight 300 kg.

PRO PULL UP BAR

Wall Connect, montagemaat: 152*41*38 cm, greep 28 mm, inclusief een bevestigingsset met keilbouten. Maximaal gebruikersgewicht 300 kg.

PROFESSIONELLE KLIMMZUGSTANGE

Zur Wandmontage, Abmessung in montiertem Zustand 152 * 41 * 38 cm, Stangendurchmesser 28 mm, inklusive Befestigungssatz mit Schrauben. Maximales Nutzergewicht 300 kg.

BARRE PRO PULL UP

Connexion murale, taille hors tout : 152*41*38cm, poignée 28 mm, avec jeu de fixation avec Dynabolts. Poids maximum de l'utilisateur 300 kg.

Art. code 14TUSCF085



CHINNING BAR

Suitable for wall or ceiling attachment. Width: 120 cm, depth: 38 cm. Max. user weight: 120 kg.

OPTREKSTANG

Geschikt voor wand- of plafondbevestiging. Breedte: 120 cm, diepte: 38 cm. Max. gebruikersgewicht: 120 kg.

KLIMMZUGSTANGE

Für Wand- oder Deckenbefestigung geeignet. Breite: 120 cm. Tiefe: 38 cm. Maximales Benutzergewicht: 120 kg.

BAR PULL UP

Convient pour montage mural ou fixation au plafond. Largeur: 120 cm, Profondeur: 38 cm. Poids utilisateur maximum: 120 kg.

Art. code 14TUSCL238



DOOR-WAY CHINNING BAR (up to 100 KG)

Adjustable from 68 - 103 cm. Color: Chrome.

DEURREKSTOK (belastbaar tot 100 kg)

Verstelbaar van 68 tot 103 cm. Kleur: Chroom.

KLIMMZUGSTANGE (TÜR) (bis zu 100 KG)

Verstellbar von 68 - 103 cm. Farbe: Chrom.

PORTE-WAY CHINNING BAR (jusqu'à 100 KG)

Réglable de 68 à 103 cm. Couleur: Chrome.

Art. code 14TUSFU145

PUSH-UP BARS



ROTATING PUSH UP STANDS
PVC with lock button. Per set.

ROTERENDE OPDRUKSTEUNEN
PVC met vergrendelingsknop. Per paar.

ROTIERENDE LIEGESTÜTZGRIFFE
PVC mit Tastensperre. Paarweise.

PUSH UP BARS ROULANT
PVC avec le bouton de verrouillage. Par paire.

Art. code 14TUSFU271



PUSH-UP BARS
PVC, per set. Color: Green/Black.

OPDRUKSTEUNEN
Kunststof, per paar. Kleur: Groen/Zwart.

LIEGESTÜTZGRIFFE
Kunststoff, paarweise. Farbe: Grün/Schwarz.

PUSH-UP BARS
PVC, par paire, couleur Verte/Noire.

Art. code 14TUSFU121



PUSH-UP BARS
Metal, per set. Color: Black/grey.

OPDRUKSTEUNEN
Metaal, per paar. Kleur: Zwart /grijs.

LIEGESTÜTZGRIFFE
Metall, paarweise. Farbe: Schwarz/Grau.

PUSH-UP BARS
Métal, par paire. Couleur gris / noir.

Art. code 14TUSFU140

DOOR TRAINERS

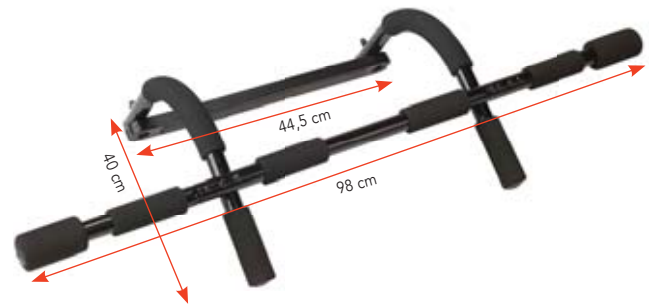

MULTIFUNCTIONAL DOOR GYM
Without any damage easy to mount between the posts and remove after training.

MULTIFUNCTIONELE DEURTRAINER
Zonder beschadigingen makkelijk tussen het kozijn te plaatsen en na training te verwijderen.

MULTIFUNCTIONALES TÜRRECK
Ohne Beschädigung auf den Rahmen hängen und nach dem Training einfach wieder zu entfernen.

MULTIFONCTION GYM DE PORTE
Sans aucun dommage facile à monter entre les messages et supprimer après la formation.

Art.code 14TUSFU245

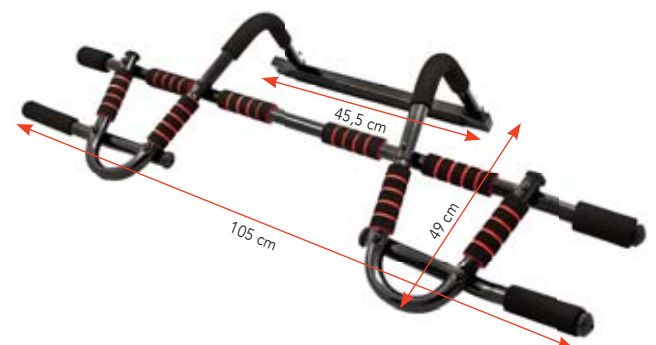
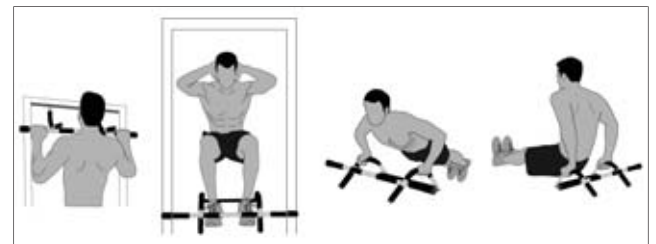

TUNTURI MULTIFUNCTIONAL DOOR GYM DELUXE
Without any damage easy to mount between the posts and remove after training.

TUNTURI MULTIFUNCTIONELE DEURTRAINER DELUXE
Zonder beschadigingen makkelijk tussen het kozijn te plaatsen en na training te verwijderen.

TUNTURI MULTIFUNCTIONELLES TÜRRECK DELUXE
Ohne Beschädigung auf den Rahmen hängen und nach dem Training einfach wieder zu entfernen.

TUNTURI MULTIFONCTION GYM DE PORTE DELUXE
Sans aucun dommage facile à monter entre les messages et supprimer après la formation.

Art.code 14TUSFU247

TUNTURI®

JUMP ROPES



WEIGHTED JUMP ROPES



PRO WEIGHTED STEEL SKIPPING ROPE

Weighted (removable 180gr) with ergonomic sweatband handles, PVC coated steel cable (300cm).

PRO VERZWAARD STAAL SPRINGTOUW

Verzwaard (verwijderbaar 180gr) met ergonomische zweetbandgrepen, PVC gecoate staalkabel (300cm).

PROFI STAHLSPRINGSEIL MIT GRIFFEN

Aufbalastiert (entfernbar 180 gr) mit ergonomischen Griffen, PVC beschichtetes Stahl Kabel (300 cm).

CORDE A SAUTER PRO WEIGHTED STEEL

Lestée (180 g amovibles) avec poignées antitranspiration ergonomiques et câble d'acier gainé de PVC (300 cm).

Art. code 14TUSCF087

STEEL SKIPPING ROPE WITH EXTRA WEIGHTS

Easy to shorten. PVC coated steel cable. Weight 250 grams, additional weights 2 x 100 grams. Colour: black / transparent, length 280 cm.



STALEN SPRINGTOUW MET EXTRA GEWICHTEN

Eenvoudig in te korten. PVC gecoate staalkabel. Gewicht 250 gram, extra gewichten 2 x 100 gram. Kleur : zwart / transparant, lengte 280 cm.

STEEL JUMP ROPE MIT ZUSATZGEWICHTEN

Leicht zu verkürzen. PVC-beschichtetes Stahlseil. Gewicht 250 Gramm, Zusatzgewichte 2 x 100 Gramm. Farbe: schwarz / transparent, Länge 280 cm.

CORDE À SAUTER ACIER AVEC POIDS SUPPLÉMENTAIRES

Facile à raccourcir. Câble en acier revêtu de PVC. Poids 250 grammes, le poids supplémentaire de 2 x 100 g. Couleur: noir / transparent, longueur 280 cm.

Art. code 14TUSFU177

BRUCE LEE DELUXE WEIGHTED LEATHER SKIPPING ROPE

Leather, with weighted handles.

BRUCE LEE DELUXE VERZWAARD LEDER SPRINGTOUW

Leder, met verzwaarde handgrepen.

BRUCE LEE DELUXE BESCHWERTES LEDER SPRINGSEIL

Lederseil mit schwer ausgeführten Handgriffen.

BRUCE LEE DELUXE CORDE À SAUTER CUIR PONDÉRÉS

Cuir, avec poignées pondérées.

Art. code 13BLDFU502



STEEL JUMP ROPES



ADJUSTABLE SKIPPING ROPE WITH BEARINGS

With bearings and adjustable steel cable (max 300cm).

VERSTELBAAR SPRINGTOUW MET LAGERS

Met lagers en verstelbare stalen kabel (max. 300 cm).

EINSTELLBARES SPRINGSEIL MIT KUGELLAGERN

Mit Kugellagern und verstellbarem Stahlseil (max. 300 cm).

CORDE A SAUTER REGLABLE AVEC ROULEMENTS

Avec roulements et câble d'acier et câble en acier réglable (max. 300cm).

Alu Handle

Art. code 14TUSCF099

PVC Handle

Art. code 14TUSCF100

NYLON JUMP ROPES



NYLON SKIPPING ROPE

Nylon with wooden grips. Length: 280 cm.

NYLON SPRINGTOUW

Nylon met houten handgrepen. Lengte: 280 cm.

NYLON SPRINGSEIL, EASY

Nylon mit Handgriffen aus Holz. Länge: 280 cm.

NYLON CORDE À SAUTER

En nylon avec poignées en bois. Longueur 280 cm.

Art. code 14TUSFU159

SPEED JUMP ROPES



🇬🇧 SPEED SKIPPING ROPE

Length: 280 cm. Material: PVC. Black.

🇳🇱 SPEED SPRINGTOUW

Lengte: 280 cm. Materiaal: PVC. Zwart.

🇩🇪 SPEED SPRINGSEIL

Länge: 280 cm. Material: PVC. Schwarz.

🇫🇷 SPEED CORDE À SAUTER

Longueur : 280 cm. En PVC. Noir.

Art. code 14TUSFU165



🇬🇧 TUBE SKIPPING ROPE

Foam covered grips with ball bearings. Color: Black. Length: 275 cm.

🇳🇱 TUBING SPRINGTOUW

Springtouw met schuimrubber bedekte handgrepen en kogellagers. Kleur: Zwart. Lengte: 275 cm.

🇩🇪 TUBE SPRINGSEIL

Springseil mit Schaumstoffgriffen und Kugellager. Schwarz. Länge: 275 cm.

🇫🇷 TUBE CORDE À SAUTER

Poignées sur roulements. Noir. Longueur 275 cm.

Art. code 14TUSFU143



🇬🇧 STEEL SKIPPING ROPE

With PVC coated steel cable, foam grips and ball bearings. Color: Black/transparent. Length: 275 cm.

🇳🇱 STALEN SPRINGTOUW

Met PVC gecoate staalkabel, foam handgrepen en kogellagers. Kleur: Zwart/transparant. Lengte: 275 cm.

🇩🇪 STAHL SPRINGSEIL

Stahlkabel mit PVC-Beschichtung, Schaumstoff-Handgriffe mit Kugellager. Farbe: Schwarz/Transparent. Länge: 275 cm.

🇫🇷 CORDE À SAUTER ACIER

En câble acier gainé de PVC. Poignées sur roulement. Longueur 275 cm.

Art. code 14TUSFU106



🇬🇧 SPEED SKIPPING ROPE

Transparent "speed" skipping rope in case. Material: PVC. Colors: assorted (12 pieces).

🇳🇱 SPEED SPRINGTOUW

Transparant "speed" springtouw in koker. Materiaal: PVC. Kleuren: assorti (12 stuks).

🇩🇪 SPEED SPRINGSEIL

Transparentes "Speed"-Springseil in Behälter. Material: PVC. Farben: verschiedene (12 Stück).

🇫🇷 SPEED CORDE À SAUTER

Corde à sauter transparente. PVC. Couleur assortie (12 pièces).

Art. code 14TUSFU158



🇬🇧 ADJUSTABLE SKIPPING ROPE

Steel cable, easy to adjust in length. Max length: 300 cm.

🇳🇱 VERSTELBAAR SPRINGTOUW

Stalen kabel, eenvoudig aan te passen in lengte. Max lengte: 300 cm.

🇩🇪 EINSTELLBARES SPRINGSEIL

Stahlkabel, einfach zu in der Länge anzupassen. Max Länge: 300 cm.

🇫🇷 CORDE À SAUTER RÉGLABLE

Câble en acier, facile à régler en longueur. Longueur max: 300 cm.

Black	Blue	Green	Red
14TUSFU180	14TUSFU181	14TUSFU182	14TUSFU183

JUMP ROPES WITH COUNTER



🇬🇧 DIGITAL SKIPPING ROPE WITH COUNTER

Lcd display with: jumps counter, exercise length, calories burned, fat reduced and clock function. Easy rope length adjustment.

🇳🇱 DIGITAAL SPRINGTOUW MET TELLER

Lcd display met: sprongen teller, training lengte, calorieën verbrand, vet gereduceerd en klok functie. Touw is makkelijk in lengte te verstellen.

🇩🇪 DIGITALES SPRINGSEIL MIT ZÄHLER

LCD-Display mit: Sprung Zähler, Übungslänge, Anzahl verbrannter Kalorien, Fett Reduktion und Uhr. Einfache Seillängeneinstellung.

🇫🇷 SAUTER NUMÉRIQUE CORDE AVEC COMPTEUR

Affichage LCD avec : saute compteur, durée de l'exercice, calories brûlées, réduite la graisse et fonction d'horloge. Réglage de longueur de corde facile.

Art. code 14TUSFU189



🇬🇧 SKIPPING ROPE WITH COUNTER

Tube skipping rope with easy read counter from 0-999. Color: Green/Gray. Rope length: 300cm.

🇳🇱 SPRINGTOUW MET TELLER

Tube springtouw met makkelijk te lezen teller 0-999. Kleur: Groen/grijs. Lengte: 300cm.

🇩🇪 SPRINGSEIL MIT ZÄHLER

Springseil mit einfachen Sprungzähler 0-999. Farbe: grün/grau. Seillänge: 300 cm.

🇫🇷 CORDE À SAUTER AVEC COMPTEUR

Corde à sauter avec facile compteur de lecture 0-999. Couleur: vert/gris. Longueur de corde: 300cm.

Art. code 14TUSFU187

LEATHER JUMP ROPES



🇬🇧 LEATHER SKIPPING ROPE

Leather, with wooden handles and bearings. Color: Leather/plain. 260 cm.

🇳🇱 LEDER SPRINGTOUW

Leder, met houten handgrepen en kogellagers. Kleur: Leder/blank. 260 cm.

🇩🇪 LEDER SPRINGSEIL

Lederseil mit Handgriffen aus Holz und integrierten Kugellagern. Farbe: Leder und Holz unlackiert. Länge 260 cm.

🇫🇷 CORDE À SAUTER CUIR

Cuir, poignées bois sur roulement. 260 cm.

Art. code 14TUSFU167



🇬🇧 LEATHER SKIPPING ROPE, PRO

Leather, with weighted wooden handles and bearings. Color: Leather/Plain. Length: 275 cm. Weight: 0,5 kg.

🇳🇱 LEDER SPRINGTOUW, PRO

Leder, met verzwaarde houten handgrepen en kogellagers. Kleur: Leder/blank. Lengte: 275 cm. Gewicht: 0,5 kg.

🇩🇪 LEDER SPRINGSEIL PRO

Lederseil, mit schwer ausgeführten Handgriffen aus Holz und integrierten Kugellagern. Farbe: Leder und Holz unlackiert. Länge: 275 cm. Gewicht: 0,5 kg.

🇫🇷 CORDE À SAUTER CUIR, PRO

Cuir, avec poignées en bois pondérés et roulements. Longueur 275 cm. Poids 0,5 kg.

Art. code 14TUSFU166



🇬🇧 BRUCE LEE LEATHER JUMP ROPE

Leather, with wooden handles and bearings. Length: 260 cm.

🇳🇱 BRUCE LEE LEDER SPRINGTOUW

Leder, met houten handgrepen en kogellagers. Lengte: 260 cm.

🇩🇪 BRUCE LEE LEDER SPRINGSEIL

Lederseil mit Handgriffen aus Holz und integrierten Kugellagern. Farbe: Leder und Holz unlackiert. Länge 260 cm.

🇫🇷 BRUCE LEECORDE À SAUTER CUIR

Cuir, poignées bois sur roulement. Longueur 260 cm.

Art. code 14BLSBO078

TUNTURI®

BOXING & MARTIAL ARTS



BOXING GLOVES

BOXING GLOVES
High quality PU material.
Velcro strap.

BOKSHANDSCHOENEN
Hoge kwaliteit PU materiaal.
Klittenbandsluiting.

BOXHANDSCHUHE
Aus hochwertigem PU-Material.
Mit Klettverschluss.

GANTS DE BOXE
Matériaux de haute qualité PU. Fermeture velcro.



10 OZ 14BLSBO005	12 OZ 14BLSBO006	14 OZ 14BLSBO007	16 OZ 14BLSBO008
---------------------	---------------------	---------------------	---------------------

BOXING GLOVE ALLROUND
High quality PU glove with long cuff.

BOXHANDSCHOEN ALLROUND
Hoge kwaliteit PU bokshandschoen met lange manchet.

BOXHANDSCHUHE ALLROUND
Aus hochwertigem PU-Material. Breiter Klettverschluss für mehr Stabilität der Handgelenke.

GANTS DE BOXE ALLROUND
Gant de boxe en PU de grande qualité avec manchette longue.



6 OZ 14BLSBO009	8 OZ 14BLSBO010	10 OZ 14BLSBO011
12 OZ 14BLSBO012	14 OZ 14BLSBO013	16 OZ 14BLSBO014

DELUXE BOXING GLOVES
Best quality leather.
Velcro strap.

DELUXE BOKSHANDSCHOENEN
A-kwaliteit leder.
Klittenbandsluiting.

DELUXE BOXHANDSCHUHE
Beste Qualität aus echtem Leder. Mit Klettverschluss.

DELUXE GANTS DE BOXE
Cuire de qualité A. Fermeture velcro.



10 OZ 14BLSBO001	12 OZ 14BLSBO002	14 OZ 14BLSBO003	16 OZ 14BLSBO004
---------------------	---------------------	---------------------	---------------------

DELUXE MMA GRAPPLING GLOVE
Material: leather. Strong gel padding for extra protection.

DELUXE MMA GRAPPLING HANDSCHOEN
Materiaal: Leder. Sterke gel vulling voor extra bescherming.

DELUXE MMA GRAPPLING HANDSCHUHE
Material: Leder. Mit starker Gel Fütterung für extra Schutz.

DELUXE GANTS DE MMA GRAPPLING
Matériau: Cuir. Gel doublure solide pour protection supplémentaire.



M 14BLSBO024	L 14BLSBO025	XL 14BLSBO026
-----------------	-----------------	------------------



ALLROUND BOXING GLOVE PRO
High quality leather glove.

ALLROUND BOKSHANDSCHOEN PRO
Hoge kwaliteit bokshandschoen van leer.

BOXHANDSCHUHE ALLROUND PRO
Aus hochwertigem Leder-Material.

GANT DE BOXE ALLROUND PRO
Gant de boxe en cuir.

10 OZ 14BLSBO097	12 OZ 14BLSBO098	14 OZ 14BLSBO099	16 OZ 14BLSBO100
---------------------	---------------------	---------------------	---------------------

BOXING MITT, CUT FINGERS
Velcro strap and open finger design. Material: Leather. Sizes: S/M and L/XL. Color: red/black.

BALHANDSCHOEN OPEN VINGERS
Met klittenband en open vingers. Materiaal: Leder. Maten: S/M en L/XL. Kleur: rood/zwart.

BALLHANDSCHUHE FINGER OFFEN
Mit Klettverschluss, Finger offen. Material: Echtleder. Größen: S/M und L/XL. Farbe: Rot/Schwarz.

GANTS DE BOXE DOIGTS OUVERTS
Avec du velcro et les doigts ouverts. Matériau: Cuir. Tailles: S/M et L/XL. Couleur: rouge/noir.

S/M: 14BLSBO030	L/XL: 14BLSBO031
-----------------	------------------



INNER GLOVES

UK MMA GRAPPLING GLOVES
High quality PU glove. Strong Padding for extra protection.

NL MMA GRAPPLING HANDSCHOEN
Hoge kwaliteit PU handschoen. Sterke voering voor extra bescherming.

DE MMA GRAPPLING HANDSCHUHE
Qualitäts-PU-Handschuhe. Mit starker Fütterung für extra Schutz.

FR GANTS DE MMA GRAPPLING
Matériau: PU. Doublure solide pour protection supplémentaire.

M 14BLSBO027 L 14BLSBO028 XL 14BLSBO29



BAG/SPARRING GLOVES

UK BAG/SPARRING GLOVES
High quality PU material. Velcro strap.

NL BOKSZAKHANDSCHOEN
Hoge kwaliteit PU materiaal. Klittenbandsluiting.

DE BOXSACKHANDSCHUHE
Aus hochwertigem PU-Material. Mit Klettverschluss.

FR GANTS DE BOXE SAC
Matériaux de haute qualité PU. Fermeture velcro.

S 14BLSBO019 M 14BLSBO020 L 14BLSBO021 XL 14BLSBO22



UK DELUXE BAG/SPARRING GLOVE
Best quality leather. Velcro strap.

NL DELUXE BOKSZAKHANDSCHOEN
A-kwaliteit leder. Klittenbandsluiting.

DE DELUXE BOXSACKHANDSCHUH
Beste Qualität aus echtem Leder. Mit Klettverschluss.

FR DELUXE GANTS DE BOXE SAC
Cuire de qualité A. Fermeture velcro.

S 14BLSBO015 M 14BLSBO016 L 14BLSBO017 XL 14BLSBO18



UK BOXING BAG GLOVES
High quality PU glove. Velcro strap.

NL BOKSZAKHANDSCHOEN
Hoge kwaliteit PU handschoen. Klittenbandsluiting.

DE BOXSACKHANDSCHUHE
Aus hochwertigem PU-Material. Mit Klettverschluss.

FR GANTS DE BOXE SAC
Gant de boxe en PU de grande qualité. Fermeture velcro.

Art. code 14BLSBO023



UK EASY FIT BOXING BANDAGES
Elasticized rubber strip, protects and stabilizes the knuckles and wrists. Sizes: S/M and L/XL. Color: Black/red.

NL EASY FIT BOKSBANDAGES
Met elastische rubberen strip. Beschermt en stabiliseert knokkels en polsen. Maten: S/M en L/XL. Kleur: zwart/rood.

DE BOXBANDAGEN EASY FIT
Mit elastischem Gummiband. Schützt und stabilisiert Knöchel und Handgelenke. Größen: S/M und L/XL. Farbe: Schwarz/Rot.

FR BANDAGES DE BOXE EASY FIT
Avec bande élastique en caoutchouc. Protège et stabilise les poignets et les nœuds du doigt. Tailles : S/M et L/XL. Couleur: Noir/Rouge.

S/M: 14BLSBO047

L/XL: 14BLSBO048



UK EASY FIT BOXING BANDAGES WITH GEL PADDING
Elasticized rubber strip, protects and stabilizes the knuckles and wrists. Sizes: S/M and L/XL.

NL EASY FIT BOKSBANDAGES MET GEL PADDING
Met elastische rubberen strip. Beschermt en stabiliseert knokkels en polsen. Maten: S/M en L/XL.

DE BOXBANDAGEN EASY FIT MIT GEL POLSTERUNG
Mit elastischem Gummiband. Schützt und stabilisiert Knöchel und Handgelenke. Größen: S/M und L/XL.

FR BANDAGES DE BOXE EASY FIT GEL REMBOURRES
Avec bande élastique en caoutchouc. Protège et stabilise les poignets et les nœuds du doigt. Tailles : S/M et L/XL.

S/M: 14BLSBO049

L/XL: 14BLSBO050

UK BOXING INNER GLOVES
One size. Color: black.

NL BINNEN-BOXHANDSCHOENEN
1 Maat. Kleur: zwart.

DE INNEN BOXHANDSCHUHE
1 Größe. Farbe: Schwarz.

FR GANTS DE BOXE INTERIEURS
1 Taille. Couleur: noir.

Art. code 14BLSBO051



BANDAGES



🇬🇧 HAND WRAPS

Per pair. Colors: white, yellow, red, blue and black.

🇳🇱 BOKSBANDAGES

Per paar. Kleuren: wit, geel, rood, blauw en zwart.

🇩🇪 BOXBANDAGEN

Paarweise. Farben: Weiß, Gelb, Rot, Blau und Schwarz.

🇫🇷 BANDAGES DE BOXE

Par paire. Couleurs: blanc, jaune, rouge, bleu et noir.

250cm White 14BLSBO042	250cm Yellow 14BLSBO046	250cm Red 14BLSBO043	250cm Blue 14BLSBO045	250cm Black 14BLSBO044
---------------------------	----------------------------	-------------------------	--------------------------	---------------------------

450cm White 14BLSBO090	450cm Yellow 14BLSBO094	450cm Red 14BLSBO091	450cm Blue 14BLSBO093	450cm Black 14BLSBO092
---------------------------	----------------------------	-------------------------	--------------------------	---------------------------



🇬🇧 DELUXE GEL SHINGUARDS

Leather, lightweight, easy to wear.

🇳🇱 DELUXE GEL BEEN/WREEF BESCHERMER

Leder, lichtgewicht, makkelijk te dragen.

🇩🇪 DELUXE GEL SCHIENBEIN-/RISTSCHÜTZER

Aus echtem Leder, leichtgewicht, einfach zu tragen.

🇫🇷 DELUXE GEL JAMBIERES / PROTECTION

Cuire, facile à porter, poids léger.

S/M 14BLSBO038	L/XL 14BLSBO039
-------------------	--------------------



🇬🇧 COTTON SHINGUARDS

Very lightweight and easy to wear. Cotton with foam filling, pre-formed, and strong velcro elastic straps.

🇳🇱 KATOENEN SCHEENBESCHERMERS

Zeer licht en gemakkelijk te dragen.

Katoen met schuimvulling, vorgevormd, en sterke klittenband elastische banden.

🇩🇪 BAUMWOLLE SCHIENBEINSCHÜTZER

Sehr leicht und einfach zu tragen. Baumwolle mit Schaumstofffüllung, vorgeformtes Design, und starkem Klettverschluss sowie elastischen Bändern.

🇫🇷 COTON JAMBIERES

Très léger et facile à porter. Coton avec garnissage en mousse, pré-formé et sangles élastiques velcro fortes.

XXS - 28.5 cm* 14BLSBO088	XS - 29 cm* 14BLSBO087	S - 31.5 cm* 14BLSBO082
------------------------------	---------------------------	----------------------------

M - 34.5 cm* 14BLSBO083	L - 35.5 cm* 14BLSBO084	XL - 36.5 cm* 14BLSBO085
----------------------------	----------------------------	-----------------------------

* Length of the shin



SHINGUARDS

🇬🇧 GEL SHINGUARDS

High quality PU material. Lightweight, easy to wear.

🇳🇱 GEL BEEN/WREEF BESCHERMER

Hoge kwaliteit PU materiaal, lichtgewicht, makkelijk te dragen.

🇩🇪 GEL SCHIENBEIN-/RISTSCHÜTZER

PU-Material, leichtgewicht, einfach zu tragen.

🇫🇷 GEL JAMBIERES / PROTECTION

PU, facile à porter, poids léger.

S/M
14BLSBO040

L/XL
14BLSBO041



HEADGUARDS

🇬🇧 HEAD GUARD

High quality PU material, padded, chin and cheekbone protection, individual adjustable.

🇳🇱 HOOFD PROTECTIE

Hoge kwaliteit PU materiaal, gevuld, kin/kaak protectie, individueel verstelbaar.

🇩🇪 KOPFSCHUTZ

PU-Material, gefüllt, Kinn-/Kieferschutz, individuell verstellbar.

🇫🇷 PROTECTION DE LA TÊTE

PU, rembourré, protection du menton/de la mâchoire, réglage individuel.

S/M
14BLSBO036

L/XL
14BLSBO037





DELUXE HEAD GUARD
Leather, padded, chin and cheekbone protection, individual adjustable.

DELUXE HOOFD PROTECTIE
Leder, gevuld, kin/kaak protectie, individueel verstelbaar.

DELUXE KOPFSCHUTZ
Echtleider, gefüllt, Kinn-/Kieferschutz, individuell verstellbar.

DELUXE PROTECTION DE LA TÊTE
Cuire, rembourré, protection du menton/de la mâchoire, réglage individuel.

S/M
14BLSBO034

L/XL
14BLSBO035

MOUTHGUARDS



MOUTH GUARD IN BLISTER
Model: Senior. Various colors. Material EVA.

GEBITSBESCHERMER IN BLISTER
Model: Senior. Diverse kleuren. Materiaal EVA.

GEBISSSCHUTZ IN BLISTERVERPACKUNG
Modell: Senior. Verschiedene Farben. Material EVA.

PROTEGE-DENTS DANS BLISTER
Modèle : Senior. Différentes couleurs. Matériau EVA.

Yellow	Red	Transparent	Black	Blue
14BLSBO057	14BLSBO058	14BLSBO059	14BLSBO060	14BLSBO061



MOUTH GUARDS PER 100 PIECES
Various colors. Separate delivered, without packaging.

GEBITSBESCHERMERS PER 100 STUKS
Diverse kleuren. Los geleverd zonder verpakking.

GEBISSSCHÜTZE PRO 100 STÜCK
Verschiedene Farben. Lose geliefert. Ohne Verpackung.

PROTEGE-DENTS PAR 100 PIÈCES
Différentes couleurs. Livrés en vrac. Sans emballage.

Yellow	Red	Transparent	Black	Blue
14BLSBO062	14BLSBO063	14BLSBO064	14BLSBO065	14BLSBO066

ANKLE GUARDS



ANKLE GUARD
With open heel. Color: black.

ENKELKOUS
Met open hiel. Kleur: zwart.

GUMMISTRUMPF
Mit offener Ferse. Farbe: Schwarz.

PROTEGE-CHEVILLE
Avec cheville ouverte. Couleur: Noir.

Size S
14BLSMA006

Size M
14BLSMA007

Size L
14BLSMA008

KICK/PUNCH SHIELDS



UK TARGET KICK SHIELD
With loops. High quality PU material.

NL STOOKKUSSEN
Met lussen. Hoge kwaliteit PU materiaal.

DE SCHLAGKISSEN
Mit Schlaufen. PU-Material.

FR COUSSIN DE FRAPPE
Avec boucles. En PU.

Art. code 14BLSBO089



UK COACHING MITT
Per pair. High quality PU material.

NL COACHING MITT
Per paar. Hoge kwaliteit PU materiaal.

DE TRAINERPRATZEN
Lieferung paarweise. Material: PU.

FR MITAINE D'ENTRAINEUR
Livrées par paire. Matériau : PU.

Art. code 14BLSBO033



UK DELUXE COACHING MITT
Delivery by pair. Material: Leather.

NL DELUXE COACHING MITT
Wordt per paar geleverd. Materiaal: Leder.

DE DELUXE TRAINERPRATZEN
Lieferung paarweise. Material: Leder.

FR DELUXE MITAINE D'ENTRAINEUR
Livrées par paire. Matériau : Cuir.

Art. code 14BLSBO032

PUNCH BAGS



UK PUNCH BAG BISONYL
Chain included. Sizes: 70 - 180 cm.
Color: black. No logo.

NL BOKSZAK BISONYL
Incl. ketting. Maten: 70 - 180 cm. Kleur: zwart. Zonder logo.

DE BOXSÄCKE BISONYL
Mit Kette. Größe: 70 - 180 cm. Farbe: Schwarz. Ohne Logo.

FR SAC DE BOXE BISONYL
Comprenant la chaîne. Tailles: 70 - 180 cm. Couleur: noir. Sans logo.

70 cm, ca. 14 kg
14TUSBO067

80 cm, ca. 25 kg
14TUSBO068

100 cm, ca. 29 kg
14TUSBO069

120 cm, ca. 34 kg
14TUSBO070

150 cm, ca. 40 kg
14TUSBO071

180 cm, ca. 46 kg
14TUSBO072



UK PUNCH BAG BISONYL
Chain included. Sizes: 70 - 180 cm.
Color: black.

NL BOKSZAK BISONYL
Incl. ketting. Maten: 70 - 180 cm.
Kleur: zwart.

DE BOXSÄCKE BISONYL
Mit Kette. Größe: 70 - 180 cm. Farbe: Schwarz.

FR SAC DE BOXE BISONYL
Comprenant la chaîne. Tailles: 70 - 180 cm. Couleur: noir.

70 cm, ca. 14 kg
14BLSBO067

80 cm, ca. 25 kg
14BLSBO068

100 cm, ca. 29 kg
14BLSBO069

120 cm, ca. 34 kg
14BLSBO070

150 cm, ca. 40 kg
14BLSBO071

180 cm, ca. 46 kg
14BLSBO072



SUSPENSION SYSTEM/RACKS

🇬🇧 PUNCH BAG WALL SUPPORT

Length: 70 cm. Incl. mounting material.
Only for home use.

🇵🇱 BOKSZAK MUURSTEUN

Length: 70 cm. Incl. bevestigingsmateriaal.
Alleen voor thuisgebruik.

🇩🇪 BOXSACK WANDBEFESTIGUNG

Länge: 70 cm. Inkl. Befestigungsmaterial.
Nur für den Heimgebrauch.

🇫🇷 SUPPORT MURAL POUR SAC DE BOXE

Longueur: 70 cm. Comprenant le matériel de fixation. Seulement pour un usage domestique.

Art. code 14BLSBO076



🇬🇧 HEAVY PUNCHBAG WALL HOOK

Main tube is 50x2mm, max punching bag weight is 100kg, including fixing set (8 dynabolts).

🇵🇱 HEAVY PUNCHBAG MUURHAAK

Hoofdbuis is 50x2mm. Max bokszakgewicht is 100kg, inclusief bevestigingsset (8 keilbouten).

🇩🇪 WANDBEFESTIGUNG FÜR SCHWERE BOXSÄCKE

Hauptrohr ist 50x50 mm mit 2mm Wandstärke, max. Gewicht des Boxsacks beträgt 100kg, inkl. Montageset (8 Schrauben).

🇫🇷 CROCHET MURAL POUR PUNCHING BAG LOURD

Le tube principal mesure 50x2 mm, le poids max. du punching bag est de 100 kg, y compris fixations (8 Dynabolts).

Art. code 14TUSCF086



🇬🇧 PUNCH BAG CEILING RING

🇵🇱 BOKSZAK PLAFONDRING

🇩🇪 BOXSACK-HAKEN FÜR DECKE

🇫🇷 CROCHET DE SAC DE BOXE CEILING

Art. code 14BLSBO075



🇬🇧 CHAIN SET

Swivel included.

🇵🇱 KETINGSET

Met wartel.

🇩🇪 KETTENSET

Mit Wirbel.

🇫🇷 ENSEMBLE DE CHAINES

Avec sangle

Art. code 14BLSBO086



🇬🇧 PUNCH BAG SPRING

Heavy use boxing bag spring.

🇵🇱 BOKSZAK OPHANGVEER

Zware uitvoering.

🇩🇪 AUFHÄNGFEDER FÜR BOXSÄCKE

Schwere Ausführung.

🇫🇷 RESSORT DE SAC DE BOXE

Version lourde.

Normal (max 60 kg):
14BLSBO077

Extra heavy (max 100 kg):
14BLSBO095



FREE STAND PUNCH BAGS

SLAM MAN

🇬🇧 The Bruce Lee Slam Man is a reaction trainer, perfect for boxing and martial arts. This provides an excellent cardio workout, which helps improve speed, agility, accuracy and hand/eye coordination through light sequence workouts. The Bruce Lee Slam Man enables you to replicate a professional boxers workout, naturally firming up and toning the different muscle groups. With 15 computerized programmes, 3 different levels of difficulty and a variable height of 162 cm, 173 cm & 183 cm, the Slam Man is suitable for all levels of ability. Assembled dimensions: 47 x 41 x 183 cm.

🇵🇱 De Bruce Lee Slam Man reactietrainer is perfect voor boksen en martial arts. Hiermee kunt u een uitstekende cardio-workout doen, waarmee u uw snelheid, wendbaarheid, nauwkeurigheid en hand-oogcoördinatie kunt verbeteren door middel van een reeks lampjesoefeningen. Met de Bruce Lee Slam Man kunt u een professionele boks-workout nabootsen en op een natuurlijke manier de verschillende spiergroepen versterken en verstevigen. Met 15 computerprogramma's, 3 verschillende moeilijkheidsniveaus en een hoogte die is in te stellen op 162 cm, 173 cm of 183 cm, is de Slam Man geschikt voor alle vaardigheidsniveaus. Afmetingen na montage: 47 x 41 x 183 cm.

🇩🇪 Der Bruce Lee-Slam Man ist ein Reaktionstrainer, der sich perfekt für das Boxen und für Kampfsportarten eignet. Er bietet Ihnen ein hervorragendes Cardio-Workout, mit dem Sie Ihre Geschwindigkeit, Beweglichkeit, Genauigkeit und die Hand/Auge-Koordination mit Lichtsequenz Workouts trainieren können. Mit dem Bruce Lee-Slam Man können Sie ein Workout wie ein Profi-Boxer durchführen und dabei die verschiedenen Muskelgruppen auf natürliche Weise festigen und definieren. Mit 15 computergestützten Programmen, 3 verschiedenen Schwierigkeitsstufen und unterschiedlichen Höhen von 162 cm, 173 cm und 183 cm, eignet sich der Slam Man für alle Fertigkeitstufen. Abmessungen im montierten Zustand: 47 x 41 x 183 cm.

🇫🇷 Le Bruce Lee Slam Man est un appareil d'entraînement à la réaction, parfait pour la boxe et les arts martiaux. Il assure une excellente séance d'entraînement cardio, qui contribue à améliorer la vitesse, l'agilité, la précision et la coordination main/œil par le biais de séances d'entraînement par séquences lumineuses. Le Bruce Lee Slam Man vous permet de reproduire une séance d'entraînement de boxeur professionnel, raffermissant et tonifiant de manière naturelle les différents groupes musculaires. Avec 15 programmes informatisés, 3 niveaux différents de difficulté et une hauteur variable de 162 cm, 173 cm et 183 cm, le Slam Man est adapté à tous les niveaux de capacité. Dimensions assemblé : 47 x 41 x 183 cm.



Art. code 14BLSBO081

SPEEDBALL BOARD/BALLS

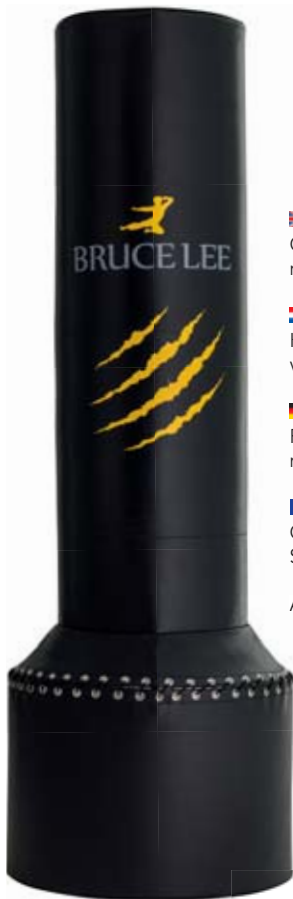

FREE BOXING STAND

Colour: Black. Size: 175 x 45 cm. Base needs to be filled with sand.

VRIJSTAANDE BOKSZUIJL

Kleur: Zwart. Maten: 175 x 45 cm. Voet te vullen met zand.

FREI BOXSTÄNDER

Farbe: Schwarz. Maße: 175 x 45 cm. Basis mit Sand auffüllbar.

COLONNE DE BOXE LIBRE

Couleur: Noir. Dimensions : 175 x 45 cm. Socle à remplir de sable.

Art. code 14BLSBO073

BRUCE LEE FREE STAND PUNCH BAG

Base needs to be filled with sand or water. Colour: Black. Product dimensions: L 67 x W 67 x H 180 cm. Dimensions footstand: L 67 x W 67 x H 38 cm. Dimensions punching bag: L 38 x W 38 x H 140 cm.

BRUCE LEE STAANDE BOKSPAAL

Basis moet worden gevuld met zand of water. Kleur: zwart. Afmetingen van het product: L 67 x B 67 x H 180 cm. Afmetingen voetstatief: L 67 x B 67 x H 38 cm. Afmetingen bokszak: L 38 x B 38 x H 140 cm.

BRUCE LEE FREE STAND PUNCH BAG

Standfuss muss mit Wasser oder Sand gefüllt werden, Farbe Schwarz, Produktdimensionen: L 67 x B 67 x H 180 cm. Dimensionen Standfuss: L 67 x B 67 x H 38 cm. Dimensionen Boxsack: L 38 x B 38 x H 140 cm.

PUNCHING BAG SUR PIED BRUCE LEE

La base doit être remplie de sable ou d'eau. Couleur : Noir
Dimensions du produit : L 67 x l 67 x H 180 cm.
Dimensions du pied : L 67 x l 67 x H 38 cm.
Dimensions du punching bag : L 38 x l 38 x H 140 cm.

Art. code 14BLSBO096



DOUBLE END BALL PRO Ø 24 CM

Synthetic leather, traditional 8-part shape. Including cables. Color: Black.

DOUBLE END BALL PRO Ø 24 CM

Synthetisch leder, traditionaal 8 delige vorm. Inclusief kabels. Kleur: Zwart.

DOPPELEND-BALL PRO Ø 24 CM

Kunstleder, traditionelle 8-teilige Form. Inklusiv Seile. Farbe: Schwarz.

DOUBLE END BALL PRO Ø 24 CM

Cuir synthétique, forme traditionnelle en 8 parties. Comprenant les câbles. Couleur: Noir.

Art. code 14BLSBO052



SPEEDBALL BOARD

Plastic swivel included.

SPEEDBALBORD

Met kunststof wartel.

SPEEDBALL-PLATTFORM

Mit Kunststoff Drehwirbel.

PLATEFORME DE SPEEDBALL

Avec sangle en cuir synthétique.

Art. code 14BLSBO054



BOXING TRAINERS

 **SPEEDBALL Ø 17 CM**
Black leather.

 **BOKSPEER Ø 17 CM**
Zwart leder.

 **BOXBIRNE Ø 17 CM**
Schwarzes Leder.

 **SPEEDBALL Ø 17 CM**
Noir, cuir.

Art. code 14BLSBO053



 **SWIVEL**
Chrome-plated with ball bearing.

 **WARTEL**
Verchromd met kogellager.

 **WIRBEL**
Verchromt mit Kugellager.

 **SANGLE**
Chromée avec roulement à billes.

Art. code 14BLSBO056



MMA & BOXING TRAINER

Training set for arms and legs, consists of 4 resistance bands, 1 belt, and 2 ankle and wrist straps. The resistance bands are elastic and are attached to the ankles and wrists. Resistance occurs with every movement that is made, which makes it more specific and effective. Ideal for sports where endurance, strength and speed of the muscles are important.

MMA & BOXING TRAINER

Trainingsset voor armen en benen, bestaat uit 4 weerstandsbanden, 1 riem en 2 enkel- en polsbanden. De weerstandsbanden zijn elastisch en zijn bevestigd aan de enkels en polsen. Weerstand treedt op bij elke beweging die wordt gemaakt, waardoor deze specifieker en effectiever wordt. Ideaal voor sporten waarbij uithoudingsvermogen, kracht en snelheid van de spieren belangrijk zijn.

MMA & BOXING TRAINER

Trainingsset für Arme und Beine, bestehend aus 4 Widerstandsbändern, 1 Gürtel und 2 Knöchel- und Handgelenkriemen. Die Widerstandsbänder sind elastisch und werden an den Knöcheln und Handgelenken befestigt. Der Widerstand tritt bei jeder Bewegung auf und macht ihn spezifischer und effektiver. Ideal für Sportarten, bei denen Ausdauer, Kraft und Geschwindigkeit der Muskeln wichtig sind.

MMA & BOXING TRAINER

Kit d'entraînement pour les bras et les jambes, composé de 4 bandes de résistance, 1 ceinture et 2 sangles de cheville et de poignet. Les bandes de résistance sont élastiques et fixées aux chevilles et poignets. La résistance s'exerce à chaque mouvement effectué, ce qui la rend plus spécifique et plus efficace. Idéale pour les sports où endurance, force et vitesse des muscles sont importantes.

Art. code 14TUSBO105

MATS

 **PUZZLE MAT, 1 X 1 METER**
Puzzle mat. Thickness 2 cm. Density 45. Reversible.

 **KARATEMAT 1 X 1 METER**
Puzzelstukken mat. Dikte 2 cm.
Hardheid 45. Dubbelzijdig te gebruiken.

 **KARATEMATTE 1 X 1 METER**
Matte aus Puzzelstücken. 2 cm dick.
Härte 45. Beidseitig verwendbar.

 **TAPIS DE KARATE 1 X 1 METRE**
Tapis à pièces de puzzle. Epaisseur 2 cm. Solidité 45. S'utilise des deux côtés.

Red/green:
14BLSMA013

Red/black:
14TUSMA013

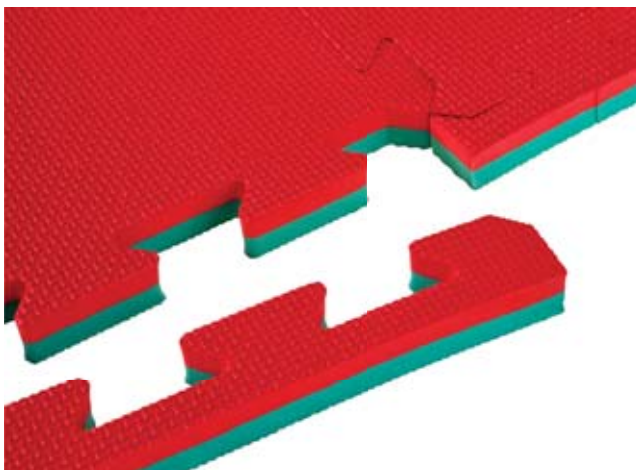

TUNTURI®

BOTTLES



SPORT BOTTLES

WATER BOTTLE DELUXE

Luxury water bottle with straw for easy drinking. Screw top lid. Flip up straw spout carry handle. BPA free. Capacity: 600ml.

WATERFLES DELUXE

Luxe waterfles met rietje om gemakkelijk te drinken. Dop met schroefsluiting. De fles is afsluitbaar door het rietje dicht te klikken. BPA vrij. Capaciteit: 600ml.

WATER BOTTLE DELUXE

Luxuriöse Wasserflasche mit Strohalm, welcher eine einfache Nutzung ermöglicht. Schraubverschluss & Tragegriff. BPA frei. Füllmenge: 600ml.

BIDON D'EAU DELUXE

Bidon de luxe avec paille pour boire plus facilement. Bouchon vissable. Poignée de transport avec orifice pour paille rabattable. Sans bisphénol A. Capacité: 600ml.

Art. code 14TUSTE148



SPORTS BOTTLE

Volume: 800 ml. Color: transparent

SPORT BIDON

Inhoud: 800 ml. Kleur: Transparant

SPORTFLASCHE

Inhalt: 800 ml. Farbe: transparent

BOUTEILLE SPORT

Content : 800 ml. Couleur : transparent

Art. code 14TUSTE102



🇬🇧 BOTTLE RACK
Foldable. For 8 bottles.

🇳🇱 BIDON DRAAGREK
Opklapbaar. Voor 8 bidons.

🇩🇪 FLASCHE RACK
Zusammenklappbar. Für 8 Flaschen.

🇫🇷 BOUTEILLE RACK
Pli loin. Pour 8 bouteilles.

Art. code 14TUSTE103



🇬🇧 SPORTS BOTTLE
Made of soft and flexible material (LDPE). Volume: 500 ml.

🇳🇱 SPORT BIDON
Gemaakt van zacht en flexibel materiaal (LDPE). Volume: 500 ml.

🇩🇪 SPORTFLASCHE
Aus weichem und flexiblem Material (LDPE). Volumen: 500 ml.

🇫🇷 BOUTEILLE SPORT
Fait de matériau souple et souple (LDPE). Volume: 500 ml.

Yellow	Pink	Blue
14TUSTE107	14TUSTE108	14TUSTE109

🇬🇧 TOWEL & BOTTLE SET
Cotton Towel, size 140x70cm, Bottle: 800ml.

🇳🇱 HANDDOEK & FLES SET
Katoenen handdoek, maat 140x70cm, fles: 800ml.

🇩🇪 HANDTUCH & FLASCHEN SET
Baumwolltuch, Größe 140x70cm, Flasche: 800ml.

🇫🇷 KIT SERVIETTE ET BIDON
Serviette en coton, dimensions 140x70 cm, bidon : 800ml.

Art. code 14TUSFU200



SHAKERS



🇬🇧 PROTEIN SHAKER
The Shakebeker is made of sturdy plastic (PP) and is equipped with a sieve and has a clear content indication. Content: 700 ml.

🇳🇱 SHAKEBEKER
De Shakebeker is gemaakt van stevig kunststof (PP) en is voorzien van een zeef en heeft een duidelijke inhoudsaanduiding. Inhoud: 700 ml.

🇩🇪 PROTEIN SHAKER
Der Shakebeker besteht aus robustem Kunststoff (PP) und ist mit einem Sieb versehen und hat eine klare Inhaltsangabe. Inhalt: 700 ml.

🇫🇷 PROTEIN SHAKER
Le Shakebeker est fait de plastique robuste (PP) et est équipé d'un tamis et a une indication de contenu clair. Contenu: 700 ml.

Art. code: 14TUSCF048



🇬🇧 PROTEIN SHAKER WITH STORAGE
The Shakebeker is made of sturdy plastic (PP) and is equipped with a sieve and has a clear content indication. Unique design with storage for pills and powders. Content: 600 ml.

🇳🇱 SHAKEBEKER MET OPSLAG
De Shakebeker is gemaakt van stevig kunststof (PP) en is voorzien van een zeef en heeft een duidelijke inhoudsaanduiding. Uniek ontwerp met opslag voor pillen en poeders. Inhoud: 600 ml.

🇩🇪 SHAKER-FLASCHE MIT LAGERUNG
Der Shakebeker besteht aus robustem Kunststoff (PP) und ist mit einem Sieb versehen und hat eine klare Inhaltsangabe. Einzigartiges Design mit Lagerung für Pillen und Pulver. Inhalt: 600 ml.

🇫🇷 BOUTEILLE SHAKER AVEC RANGEMENT
Le Shakebeker est fait de plastique robuste (PP) et est équipé d'un tamis et a une indication de contenu clair. Conception unique avec stockage pour les pilules et les poudres. Contenu: 600 ml.

Art. code: 14TUSCF049

TUNTURI®

RUNNING



VESTS



🇬🇧 RUNNINGVEST X-SHAPE LED

With this reflection vest you are clearly visible with bright LED lights. In the front white and at the back red LED lights. Includes 2xCR2032 (replaceable) batteries. One size fits all.

🇺🇸 RUNNINGVEST X-SHAPE LED

Met dit reflectievest bent u duidelijk zichtbaar door de felle LED-lampjes. Aan de voorkant witte en aan de achterkant een rode LED. Inclusief 2xCR2032 (verwisselbare) batterijen. One size fits all.

🇩🇪 LAUFWESTE X-FORM LED

Mit dieser reflektierenden weste sind sie durch die hellen LED-Lichter gut sichtbar. Vorne weiß und hinten die rote LED. Enthält 2 x CR2032 Batterien (austauschbar). Eine Größe passt für alle.

🇫🇷 COURIR GILET X-FORME LED

Avec ce gilet réfléchissant, vous êtes clairement visible à travers les lumières LED lumineuses. À l'avant blanc et à l'arrière le voyant rouge. Comprend 2xCR2032 (remplaçables) batteries. Une taille pour tous.

Art. code 14TUSRU184



🇬🇧 REFLECTION/SAFETY VEST

100% polyester/mesh with reflective tape (EN471).

🇺🇸 REFLECTIE/VEILIGHEIDSVEST

100% polyester/mesh met reflecterende tape (EN471).

🇩🇪 SICHERHEITSWESTE

100% Polyester/Mesh mit Reflexstreifen (EN471).

🇫🇷 VESTE RÉFLÉCHISSANTE/ DE SÉCURITÉ

Ruban réfléchissant 100% polyester/maille (EN471).

M: 14TUSRU151

L: 14TUSRU152



🇬🇧 RUNNINGVEST X-SHAPE

With this reflection vest you are clearly visible both day and night. 100% polyester/mesh.

🇺🇸 RUNNINGVEST X-VORM

Met dit reflectievest bent u goed zichtbaar, zowel bij dag als bij nacht. 100% polyester/mesh.

🇩🇪 LAUFWESTE X-FORM

Mit dieser Reflektion-Weste sind Sie deutlicher sichtbar Tag und Nacht. 100% Polyester/Mesh.

🇫🇷 COURIR GILET X-FORME

Avec cette réflexion Vest vous êtes clairement visibles de jour comme de nuit. 100% polyester/mesh.

S: 14TUSRU172

M: 14TUSRU173

L: 14TUSRU174

ARMBANDS



🇬🇧 LED PHONE ARMBAND

Extra easily visible by bright LED lights on both sides of the phone. Includes 2xCR2023 (replaceable) batteries. Burning time 80 hours in flashing, 72 hours in continuous burn.

🇺🇸 LED TELEFOONARM BAND

Extra goed zichtbaar door felle led lampjes aan beide zijden van de telefoon. Inclusief 2xCR2023 (verwisselbare) batterijen. Brandtijd 80 uur bij knipperen, 72 uur bij constant branden.

🇩🇪 PHONE LED-ARM BAND

Extra Sichtbarkeit durch helle LED-Lichter auf beiden Seiten des Telefons. Enthält 2 x CR2023 Batterien (austauschbar). Brenndauer 80 Stunden in blinkendem und 72 Stunden in dauerhaft leuchtendem Betrieb.

🇫🇷 TÉLÉPHONE LED BRACELET

Une visibilité supplémentaire; par lumières LED sur les deux côtés du téléphone. Comprend 2xCR2023 (remplaçables) batteries. Temps de combustion de 80 heures à clignoter, 72 heures en combustion continue.

Green
14TUSRU179

Red
14TUSRU180

Yellow
14TUSRU181

TELEPHONE ARM BAND

Comfortable neoprene armband. With reflective border and key box. Phone can be operated in the bracelet.

TELEFOON ARMBAND

Comfortabele neopreen armband. Met reflecterende rand en sleutelvakje. Telefoon is te bedienen in de armband.

TELEFON ARMBAND

Komfortables Neopren-Armband. Mit reflektierendem Rand und Schlüsseltasche. Telefon kann innerhalb des Armbands betrieben werden.

TÉLÉPHONE BRASSARD

Comfortable néoprène brassard. Avec la frontière de réflexion et boîte à clés. Tel peut être actionné dans le brassard.

Art. code 14TUSRU161



LED SAFETY BRACELET

Electric bracelet with velcro and 4 LED lights. Includes 1 x CR2032.

LED SAFETY ARMBAND

Elastische armband met klittenband en 4 LED lampjes. Inclusief 1X CR2032.

LED SICHERHEITS-ARMBAND

Elastisches Armband mit Klettverschluss und 4 LED-Leuchten. Enthält 1X CR2032.

BRASSARD DE SÉCURITÉ LED

Brassard élastique avec du velcro et 4 lampes LED. Comprend 1X CR2032.

Art. code 14TUSRU007



LED GLOW ARMBAND

Extra clearly visible by bright LED technology Glow Bracelet. Elastic strap is easily adjustable. Weatherproof. Includes 2xCR2023 (replaceable) batteries. Burning time 80 hours in flashing, 72 hours in continuous light.

LED GLOW ARMBAND

Extra goed zichtbaar door felle Led Glow technologie armband. Elastische band is makkelijk te verstellen. Weerbestendig. Inclusief 2xCR2023 (verwisselbare) batterijen. Brandtijd 80 uur bij knipperen, 72 uur bij constant branden.

LED-GLÜH-ARMBAND

Extra deutlich durch helle LED-Technologie im Armband sichtbar. Gummiband ist leicht verstellbar. Wetterfest. Enthält 2 x CR2023 Batterien (austauschbar). Brenndauer 80 Stunden in blinkendem und 72 Stunden dauerhaft leuchtendem Betrieb.

BRASSARD LUEUR LED

Extra facilement visible par la technologie LED lumineux Glow Bracelet. Sangle élastique est facilement réglable. Intempéries. Comprend 2xCR2023 (remplaçables) batteries. Durée de combustion de 80 heures en flash; 72 heures en lumière continue.

Green
14TUSRU175

Red
14TUSRU176



BELTS

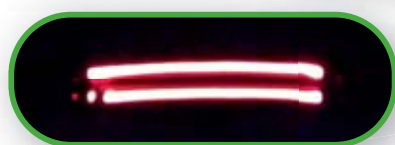

LED RUNNINGBELT

Extra clearly visible by bright LED Glow Technology. Easily adjustable by elastic band with clip for comfort. Storage compartment large enough for most phones and keys / money / cards / etc. Burning time 96 hours in flashing, 72 hours in continuous light. Includes 2xCR2023 (replaceable) batteries.

LED RUNNINGBELT

Extra goed zichtbaar door felle Led Glow technologie. Makkelijk te verstellen door elastische band met clip voor optimaal draagcomfort. Opberg vak groot genoeg voor meeste telefoons en sleutels/geld/pasjes/ etc. Brandtijd 96 uur bij knipperen, 72 uur bij constant branden. Inclusief 2xCR2023 (verwisselbare) batterijen.

LED LAUFGÜRTEL

Extra Sichtbarkeit durch helle LED-Glüh Technologie. Leicht verstellbare von Gummiband mit Clip für Komfort. Ablagefach groß genug für den meisten Telefonen und Schlüssel / Geld / Karten / usw. Brenndauer 96 Stunden in blinkt, 72 Stunden im Dauerlicht. Enthält 2xCR2023 Batterien (austauschbar).

CEINTURE RUNNING LED

Une visibilité supplémentaire par lumineux Glow technologie LED. Facilement réglable par sangle élastique avec clip pour le confort. Compartiment de rangement assez grand pour la plupart des téléphones et des clés / argent / cartes / etc. Temps de combustion de 96 heures à clignoter; 72 heures en lumière continue. Comprend 2xCR2023 (remplaçables) batteries.

Green
14TUSRU177

Red
14TUSRU178



RUNNING BELT

Lightweight elastic running belt with quick release buckle, a spacious storage compartment with zipper and opening for earphones. Including 2x170ml water bottles.

Lichtgewicht elastische running belt met snelsluiting, een ruim opbergvak met rits en opening voor een hoofdtelefoon. Inclusief 2x170ml waterflessen.

Leichter und elastischer Flaschengürtel mit Schnellverschluss, ein geräumiges Staufach mit Reißverschluss und Öffnung für Kopfhörer. Einschließlich 2 x 170ml Trinkflaschen.

Léger ceinture de bouteille élastique avec boucle à déclenchement rapide, un compartiment de rangement spacieux avec fermeture éclair et l'ouverture pour les écouteurs. Y compris les bouteilles d'eau 2x170ml.

Art. code 14TUSRU170

SHOE CLIPPERS



LED SAFETY SHOE CLIP LIGHT

Three modes: on, blink, off. Batteries: 2xCR2032 included.

LED SCHOEN VEILIGHEIDSLICHT

Drie modi: aan, knipperen, uit. Batterijen: 2xCR2032 inbegrepen.

LED-SICHERHEITS-SCHUH-CLIP LIGHT

Drei Modi: an, blinken, aus. Batterien: 2 x CR2032 enthalten.

CLIP LUMINEUX POUR CHAUSSURES

Trois modes: on, clignoter, off. Batteries : 2xCR2032 inclus

Red: 14TUSRU165

Green: 14TUSRU166

TUNTURI®

TEAM SPORTS

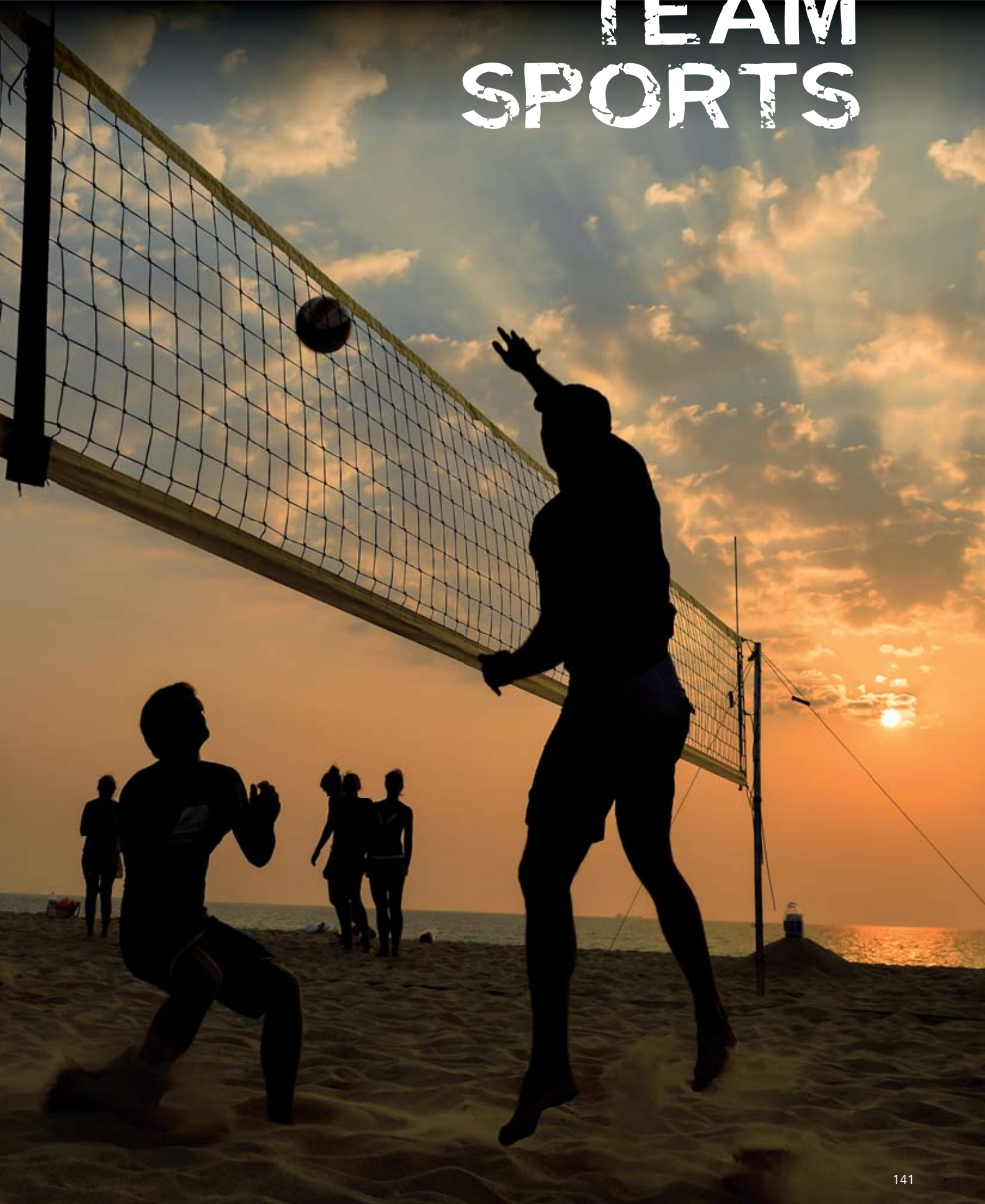

INDIACA



🇺🇸 INDIACA TENNIS

Power play for the young and the old. This game is suitable for everyone. The rules are included.

🇳🇱 INDIACA TENNIS

Powerplay voor jong en oud. Dit spel is geschikt voor iedereen. De regels zijn meegeleverd.

🇩🇪 INDIACA TENNIS

Powerplay für Jung und Alt. Dieses Spiel ist für jeden geeignet. Die Regeln sind enthalten.

🇫🇷 INDIACA TENNIS

Un jeu pour les jeunes et les moins jeunes qui est adapté à tout le monde. Les règles sont incluses.

Art. code 08BRSGA003

🇺🇸 INDIACA PLAY

The feather-light fun game. Use your palm as a racket. Includes instructions for the game.

🇳🇱 INDIACA PLAY

Vederlicht vermaak! Gebruik de palm van uw hand als racket. Inclusief instructies voor het spel.

🇩🇪 INDIACA PLAY

Federleichter Spaß! Benutzen Sie die Handfläche als Schläger. Mit Spielanleitungen.

🇫🇷 INDIACA PLAY

Un jeu plaisant et aérien ! Utilisez la paume de la main comme raquette. Comprenant les règles du jeu.

Art. code 08BRSGA001



🇺🇸 INDIACA TOURNAMENT

The fast shuttle for competitions! Includes the detailed tournament rulebook.

🇳🇱 INDIACA TOURNAMENT

De snelle wedstrijdshuttle! Inclusief boekje met gedetailleerde wedstrijdregels.

🇩🇪 INDIACA TURNIER

Schnelles Wettkampf-Shuttle! Mit detaillierten Wettkampfgeln.

🇫🇷 INDIACA TOURNAMENT

La plume de concours rapide ! Comprenant le manuel avec les règles détaillées.

Art. code 08BRSGA002



🇺🇸 REPLACEMENT FEATHERS

If the feathers do not survive the competition.

🇳🇱 VERVANGENDE VEREN

Mochten de veren de strijd niet overleven.

🇩🇪 ERSATZFEDERN

Wenn die Federn den Kampf nicht überleben.

🇫🇷 PLUMES DE RECHANGE

Au cas où les plumes ne survivraient pas.

Art. code 08BRSGA004



INFORMATION ABOUT THE **Indiaca**® GAME

🇺🇸 A Sport with a Future

Indiaca® is a sport which originated from the traditional Brazilian game of 'Peteka'. It looks a lot like volleyball, but played with a 45 gram shuttle with feathers, instead of a ball, and combines recreational elements with a comprehensive game for physical exercise with many jumps, squats, starts, stops and turns. Players will be challenged, time and again as they compete to keep control of the Indiaca®. Playing Indiaca® requires little preparation and is suitable for both recreation or competition. Indiaca® is a game you can take with you and play anywhere, indoors, in the garden or at the beach, and is suitable for every age group.

🇳🇱 Een sport met toekomst

Indiaca® is een sport die is ontstaan uit het Braziliaanse peteka-spel. Het komt veel overeen met volleybal, is een speels en toch uitgebreid spel dat voor lichaamsbeweging zorgt met vele sprongen, squats, start en bochten. Steeds weer wordt de speler uitgedaagd om ook met de zwakkere hand te slaan. Vanwege het lage risico op letsel is Indiaca® geschikt voor iedere leeftijdscategorie. Indiaca® vergt weinig voorbereiding en is aantrekkelijk voor recreatie of wedstrijden. Spelen in een zaal, in de tuin of op het strand; de 45 gram wegende shuttle met echte veren kunt u gemakkelijk overal mee naartoe nemen.

🇩🇪 Eine Sportart mit Zukunft

Indiaca® ist ein schnelles und sehr dynamisches Rückschlagspiel, welches auf südamerikanische Wurzeln zurückgeführt wird. Das Spiel ist eine Mannschaftssportart, die, ähnlich wie Volleyball, auf einem durch ein Netz getrennten Spielfeld gespielt wird. Spielgerät ist die gleichnamige Indiaca die mit der flachen Hand geschlagen wird. Aufgrund der geringen Verletzungsgefahr kann man Indiaca® bis ins höheren Alter spielen. Indiaca® erfordert geringe Vorbereitungen und ist ein attraktives Wettkampfsport oder Freizeitsport. Ob in der Halle, im Garten oder am Strand - das 45 g leichte Spielgerät kann man problemlos überall mit hinnehmen.

🇫🇷 Un sport d'avenir

L'Indiaca® est un sport issue du jeu brésilien traditionnel : Le « Peteka ». Il s'apparente beaucoup au volley-ball, mais celui-ci est joué avec un volant à plumes de 45 grammes au lieu d'un ballon. Il combine des enchaînements ludique avec un entraînement physique complet : sauts, squats, démarrage et arrêts rapide, retournements. Chaque joueur sera mis en compétition afin de garder le contrôle de l'Indiaca®. Leu de l'Indiaca® nécessite peu de préparation physique et se pratique en loisir ou en compétition. L'Indiaca® se joue en intérieur ou en extérieur et est adapté à tous les âges de pratiquants.

TABLE TENNIS

TABLE TENNIS SET 'MATCH'

Table tennis set consisting of 2 bats and 3 balls.

TAFELTENNISSET 'MATCH'

Set bestaande uit 2 batjes en 3 ballen.

TISCHTENNIS SET 'MATCH'

Set mit 2 Schlägern und 3 Bällen.

ENSEMBLE DE TENNIS DE TABLE 'MATCH'

Ensemble composé de 2 raquettes et 3 balles.

Art. code 14TUSGA041



TABLE TENNIS BAT 'SPORT' 3 STAR

1,8 mm sandwich rubber. Solid conical handle. Blade: 5-ply.

TAFELTENNIS BAT 'SPORT' 3 STAR

1,8 mm sandwich rubber. Massieve, konische greep. Blade: 5-ply.

TISCHTENNISCHLÄGER 'SPORT' 3 STAR

1,8 mm Sandwichgummi. Massiver, konischer Griff. Fläche: 5-ply.

RAQUETTE DE TENNIS DE 'SPORT' 3 STAR

1,8 mm de caoutchouc résistant. Manche massif, conique. Tablette : 5-ply.

Art. code 14TUSGA036



TABLE TENNIS BAT 'COMP' 4 STAR

1,8 mm sandwich rubber, high elastic. Solid conical handle. Blade: 9 mm.

TAFELTENNIS BAT 'COMP' 4 STAR

1,8 mm sandwich rubber hoog elastisch. Massieve, konische greep. Blade: 9 mm.

TISCHTENNISCHLÄGER 'COMP' 4 STAR

1,8 mm Sandwichgummi, hoch elastisch. Massiver, konischer Griff. Fläche: 9 mm.

RAQUETTE DE TENNIS DE 'COMP' 4 STAR

1,8 mm de caoutchouc résistant très élastique. Manche massif, conique. Tablette : 9 mm.

Art. code 14TUSGA037



COVER FOR TABLE TENNIS BAT

HOES VOOR TAFELTENNIS BAT

ABDECKUNG FÜR TISCHTENNISCHLÄGER

COUVRIR DE LA RAQUETTE DE TENNIS DE TABLE

Art. code 14TUSGA045



TABLE TENNIS BALLS

Seamless, 40 mm diameter. 6 Pieces per blister pack.

TAFELTENNISBALLEN

Naadloos 40 mm doorsnede. 6 Stuks op blister.

TISCHTENNISBÄLLE

Nahtlos, 40 mm Durchmesser. 6 Stück in Blisterverpackung.

BALLES DETENNIS DE TABLE

Sans couture ; 40 mm de diamètre. 6 Unités par blister.

White: 14TUSGA040

Orange: 14TUSGA044



NETPOST 'CLIP'

Netpost set, stable foldable metal posts and adjustable net tension.

NETPOST 'CLIP'

Netpost combinatie, stabiel opklapbare posten. Met regelbare netspanning.

TISCHTENNISNETZ 'CLIP'

Netzpostenkombination; stabile klappbare Pfosten und einstellbare Netzspannung.

'CLIPSE' NETPOST

Combinaison Netpost, éléments stables et escamotables. Avec tension de filet réglable.

Art. code 14TUSGA039

VOLLEYBALL

 **BEACH VOLLEYBAL BVB1**
PVC, Size 5

 **BEACHVOLLEYBAL BVB1**
PVC, Maat 5

 **BEACHVOLLEYBAL BVB1**
PVC, Größe 5

 **BEACHVOLLEYBALL BVB1**
PVC, Taille 5

Art. code 14TUSTE007



 **BEACH VOLLEYBAL BVB3**
PU, Size 5

 **STRAND VOLLEYBAL BVB3**
PU, Maat 5

 **STRAND VOLLEYBALL BVB3**
PU, Größe 5

 **BEACH-VOLLEY-BALL BVB3**
PU, Taille 5

Art. code 14TUSTE106

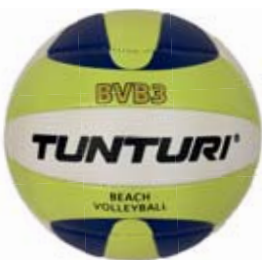

 **VOLLEYBAL IVB1**
Laminated indoor volleybal. Size 5

 **VOLLEYBAL IVB1**
Gelamineerde indoor volleybal. maat 5

 **VOLLEYBALL IVB1**
Laminiert Hallenvolleyball. Größe 5

 **VOLLEY-BALL IVB1**
Volley-ball intérieur laminé. taille 5

Art. code 14TUSTE104



 **VOLLEYBAL IVB3**
Micro laminated indoor volleybal. Size 5

 **VOLLEYBAL IVB3**
Micro gelamineerde indoor volleybal. maat 5

 **VOLLEYBALL IVB3**
Mikro laminiert Hallenvolleyball. Größe 5

 **VOLLEY-BALL IVB3**
Volley-ball intérieur micro laminé. taille 5

Art. code 14TUSTE105



 **SPORT KNEEGUARD**
Ventilation at the back.

 **SPORT KNIEBESCHERMER**
Opening in achterzijde.

 **SPORTKNIESCHÜTZER**
Öffnung hinten.

 **GENOUILLERES SPORT**
Ouverture à l'arrière.

Size S, Black
14TUSTE042

Size S, Blue
14TUSTE036

Size S, White
14TUSTE046

Size M, Black
14TUSTE035

Size M, Blue
14TUSTE044

Size M, White
14TUSTE037

Size L, Black
14TUSTE043

Size L, Blue
14TUSTE045

Size L, White
14TUSTE047

Size XL, Black
14TUSTE039

Size XL, Blue
14TUSTE040

Size XL, White
14TUSTE041



SOCCER

 **RUBBER SOCCER BALL**
Size 5.

 **RUBBER VOETBAL**
Maat 5.

 **RUBBER FUSSBALL**
Größe 5.

 **BALLON DE FOOTBALL**
CAOUTCHOUC, Taille 5.

Art. code 14TUSTE010



 **REFEREE CARDS SET**

Set with yellow and red referee card in vinyl pouch with pencil.

 **SCHEIDSRECHTERKAARTENSET**

Set met gele en rode scheidsrechterskaart in een vinyl etui met potlood.

 **SCHIEDSRICHTER KARTEN SET**

Set mit gelber und roter Karte Schiedsrichter in Vinyl-Tasche mit Bleistift.

 **ARBITRE CARTES**

Sertie de crayon avec carte d'arbitre jaune et rouge dans la poche de vinyle.

Art. code 14TUSTE140



BASKETBALL

 **BASKETBALL**
Color: Orange. Size: 7.

 **BASKETBAL**
Kleur: Oranje. Maat: 7.

 **BASKETBALL**
Farbe: Orange. Größe: 7.

 **BASKETBALL**
Couleur: Orange. Taille : 7.

Art. code 14TUSTE066

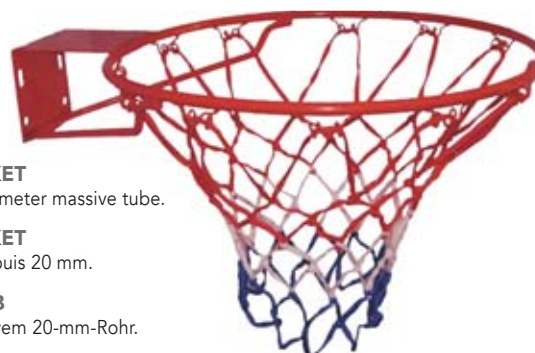

 **BASKET**
20 mm diameter massive tube.

 **BASKET**
Massieve buis 20 mm.

 **KORB**
Aus massivem 20-mm-Rohr.

 **PANIER**
Tube massif 20 mm.

Art. code 14TUSTE009

BALL PUMPS



🇬🇧 DOUBLE ACTION PUMP

Pump for quick pumping, works both ways.

🇳🇱 DOUBLE ACTION POMP

Pompt zowel lucht bij het uittrekken als bij het induwen.

🇩🇪 PUMPE DOUBLE ACTION

Pumpt in beide Richtungen, beim Herausziehen und Hineindrücken.

🇫🇷 POMP DOUBLE ACTION

Pompe de l'air dans les deux sens.

Art. code 14TUSTE012



🇬🇧 NEEDLES

2 inflation needles with one-way valve, on blister.

🇳🇱 NAALDNIPPEL

2 stuks op blister. Met terugslagventiel.

🇩🇪 NADELNIPPEL

Blister mit je 2 Stück. Mit Rückschlagventil.

🇫🇷 EMBOUTS DE GONFLEMENT

2 unités par blister. Avec clapet anti-retour.

Art. code 14TUSTE014

GYMNASTICS



🇬🇧 LEATHER GYMNASTIC SHOES

2 pieces sole, color: black and white.

🇳🇱 LEDEREN TURNSCHOENEN

2 stuks zool, kleur: zwart en wit.

🇩🇪 LEDER GYMNASTIKSCHUHE

2 Stück Sohle, Farbe: Schwarz und Weiß.

🇫🇷 CHAUSSURE DE GYMNASTIQUE EN CUIR

2 pieces seule, couleur: noir et blanc.

Art. code 14TUSTE...

Size	28	29	30	31	32	33	34	35
Art.code white	110	111	112	113	114	115	116	117
Art.code black	125	126	127	128	129	130	131	132

Size	36	37	38	39	40	41	42
Art.code white	118	119	120	121	122	123	124
Art.code black	133	134	135	136	137	138	139

WHISTLES



🇬🇧 CHROME WHISTLE

With lanyard.

🇳🇱 CHROOM FLUIT

Met koord.

🇩🇪 CHROMPFEIFE

Mit Umhängeband.

🇫🇷 SIFFLET CHROME

Avec corde.

Small
14TUSTE072

Large
14TUSTE020

TUNTURI®

CARDIO ACCESSORIES





🇬🇧 PROTECTION MAT

Protects the floor and muffles sounds when training with fitness equipment.

🇳🇱 BESCHERMMAT

Beschermt de vloer en dempt geluid tijdens het trainen met fitness apparaten.

🇩🇪 SCHUTZMATTE

Schützt den Boden und wirkt schalldämpfend während des Trainings mit Fitnessgeräten.

🇫🇷 TAPIS DE PROTECTION

Tapis de protection pour appareils de cardio training.

XS (64 x 52 cm)	S (100 x 70 cm)	M (160 x 87 cm)	L (200 x 92.5 cm)	XL (227 x 90 cm)
Mini Bike	Bike	Crosstrainer	Treadmill	Rower
14TUSFU302	14TUSFU114	14TUSFU115	14TUSFU116	14TUSFU120

🇬🇧 PROTECTION MAT

Dimension: 60 x 60 cm. Thickness: 11 mm.

🇳🇱 BESCHERMMAT

Afmeting: 60 x 60 cm. Dikte van de mat: 11 mm.

🇩🇪 SCHUTZMATTE

Set 6 Stück Mattenstärke: 11 mm.

🇫🇷 TAPIS DE PROTECTION

Package de 6 pièces. Epaisseur 11 mm.

Puzzle system:



Set of 6 pieces
Total 120 x 180 cm
14TUSCL268

Set of 4 pieces
Total 120 x 120 cm
14TUSCL269

🇬🇧 FITNESS MACHINE CLEANING WIPES

Cleaning wipes to maintain your fitness machine and keep it in good condition, the bucket contains 160 extra-large (15x20cm) wipes made of strong disposable cloth infused with natural ingredients.

🇳🇱 FITNESS MACHINE REINIGINGSDOEKJES

Reinigingsdoekjes om uw fitnessapparaat te onderhouden en schoon te maken. De doos bevat 160 extra grote (15x20cm) wegwerpdoeken met natuurlijk schoonmaakmiddel.

🇩🇪 FITNESS-GERÄTE REINIGUNGSTÜCHER

Reinigungstücher zur Pflege und Wartung Ihrer Fitnessgeräte. Der Eimer enthält 160 extra große (15x20cm) Tücher aus starkem Einweg-Gewebepapier, die mit natürlichen Inhaltsstoffen imprägniert sind.

🇫🇷 LINGETTES NETTOYANTES POUR MACHINES DE FITNESS

Lingettes nettoyantes pour garantir la propreté de votre machine de fitness et la garder en bonne condition, le seau contient 160 lingettes (15x20 cm) en tissu jetable résistant imbibé d'ingrédients naturels.

Art. code 14TUSFU201



🇬🇧 UNIVERSAL TABLET HOLDER

For tablets from 7 to 10.5 inch. Easy to assemble, to max 40mm handlebar.

🇳🇱 UNIVERSELE TABLET HOUDER

Geschikt voor tablets van 7 tot 10.5 inch. Gemakkelijk te monteren, op max 40mm doorsnede stang.

🇩🇪 UNIVERSELLER TABLET HOLDER

Geeignet für Tablets von 7 bis 10,5 Zoll. Einfach zu montieren für Lenkstangen bis zu 40 mm Durchmesser.

🇫🇷 SUPPORT DE TABLETTE UNIVERSEL

Pour les tablettes de 7 à 10,5 pouces. Facile à assembler, à max 40mm guidon.

Art. code 14TUSFU274



🇬🇧 CHEST BELT

Chestbelt 5,0 kHz sender with a reach of 120 cm.

🇳🇱 BORSTBAND

Borstband 5,0 kHz zender met een bereik van 120 cm.

🇩🇪 BRUSTBAND

Brustband 5,0 kHz Sender mit einem Empfangsbereich von 120 cm.

🇫🇷 BANDE POUR POITRINE

Bande sportive pour poitrine avec émetteur de 5,0 kHz. Portée: 120 cm.

Art. code 14TUSRU150

🇬🇧 TUNTURI T-LUBE, TREADMILL LUBRICANT

Every Treadmill requires regular maintenance. To ensure that the running mat glides smoothly over the running plate, lubrication is very important. The T-lube is supplied with a 40 cm spray tube for easy application of the lubricant.

🇳🇱 TUNTURI T-LUBE, LOOPBANDEN SMEERMIDDEL

Elke loopband heeft regelmatig onderhoud nodig. Om de loopmat soepel over de loopplaat te laten glijden, is het smeren van uw looptrainer zeer belangrijk. De T-lube wordt geleverd met een 40cm spray buis voor het gemakkelijk aanbrenge van het smeermiddel.

🇩🇪 TUNTURI T-LUBE, LAUFBAND-SCHMIERMITTEL

Jedes Laufband muss regelmäßig gewartet werden. Damit die Laufmatte reibungslos über den Laufbandrahmen gleitet, ist die Schmierung sehr wichtig. Das T-Lube wird mit einem 40 cm Sprührohr zum einfachen Auftragen des Schmiermittels geliefert.

🇫🇷 TUNTURI T-LUBE, LUBRIFIANT POUR TAPIS ROULANT

Chaque tapis roulant nécessite un entretien régulier. Pour garantir que le tapis de course glisse en douceur sur la plaque de roulement, la lubrification est très importante. Le T-lube est fourni avec un tube de pulvérisation de 40 cm pour une application facile du lubrifiant.

50ml
14TUSFU314

200ml
14TUSFU315



🇬🇧 TUNTURI COMFORT SEAT

Comfortable saddle for almost every Tunturi exercise bike. Universal system. Large and soft gel saddle.

🇳🇱 TUNTURI COMFORTABEL ZADEL

Comfortabel zadel voor vrijwel iedere Tunturi hometrainer. Universeel systeem. Groot en zacht gelzadel.

🇩🇪 TUNTURI KOMFORT SITZ

Bequemer Sattel für fast jeden Tunturi-Heimtrainer. Universelles System. Großer und weicher Gelsattel.

🇫🇷 SIÈGE TUNTURI COMFORT

Selle confortable pour presque tous les vélos d'exercice Tunturi. Système universel. Grande selle en gel souple.

Art. code 14TUSFU317



🇬🇧 TUNTURI REHA PEDAL WITH STRAPS

Reha pedal with straps and a support at the back that supports with the bicycle movement. Counterweight at the bottom for easy entry. Pedal for standard crank diameter.

🇳🇱 TUNTURI REHA PEDAAL MET STRAPS

Reha pedaal met straps en een steun aan de achterkant voor ondersteuning bij de fiets beweging. Tegengewicht aan de onderkant voor een gemakkelijke instap. Pedaal voor standaard crank diameter.

🇩🇪 TUNTURI-REHA-PEDAL MIT BÄNDERN

Reha-Pedal mit Riemen und einer Stütze an der Rückseite, die die Fahrradbewegung unterstützt. Gegengewicht am Boden für einfachen Einstieg. Pedal für Standardkurbeldurchmesser.

🇫🇷 PÉDALE TUNTURI REHA AVEC SANGLES

Pédale Reha avec sangles et un soutien à l'arrière qui soutient avec le mouvement du vélo. Contrepoids en bas pour une entrée facile. Pédale pour diamètre de manivelle standard.

Art. code 14TUSFU316



TERMS AND CONDITIONS OF WARRANTY

The Terms and Conditions of Warranty for Tunturi fitness equipment may differ per country. It is therefore always best to request the Terms and Conditions of Warranty from your distributor or seller. In addition, these Terms and Conditions of Warranty are only applicable to the first owner / purchaser of the fitness equipment. The warranty period commences on the date on which the equipment is purchased. Your proof of purchase is always required when dealing with warranties, so make sure that you keep it in a safe place.

The general terms and conditions of sale and delivery shall apply in full to all our products and/or services. Specifications, prices, colors, texts, stickers or other elements are subject to change. The Tunturi brand reserves the right at all times to make changes to its products without notification of reason. This is due to our chosen strategy of continuous product development. No rights may be derived from this publication or from any other form of information with respect to Tunturi products.

TUNTURI.COM

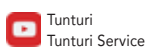
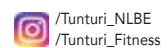
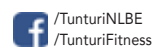

TUNTURI NEW FITNESS B.V.

Purmerweg 1
1311 XE ALMERE T: +31 (0) 36 546 00 50
The Netherlands info@tunturi.com